

Nikon

CÂMARA DIGITAL

1 S1

Manual de referência

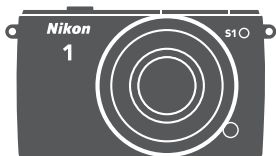

Pt

Obrigado por adquirir uma câmara digital Nikon. Para obter o máximo da sua câmara, leia atentamente todas as instruções e guarde-as num local onde possam ser lidas por todos aqueles que utilizam o produto.

Definições da Câmara

As explicações neste manual pressupõem que são usadas as predefinições.

Símbolos e Convenções

Para facilitar a procura das informações necessárias, são utilizados os seguintes símbolos e convenções:



Este ícone marca as precauções; as informações que devem ser lidas antes de usar para evitar danos na câmara.



Este ícone marca as notas; as informações que devem ser lidas antes de usar a câmara.



Este ícone marca as referências para outras páginas neste manual.

Os símbolos ▲, ▼, ◀ e ▶ representam cima, baixo, esquerda e direita no multisseletor.

⚠ Para Sua Segurança

Antes de utilizar a câmara pela primeira vez, leia as instruções de segurança em "Para sua segurança" (□ x-xii).

1 S1

Obter o Máximo da Sua Câmera	 ii
Índice	 iv
 Introdução	 1
 Modo Automático	 23
 Modo Criativo	 33
 Modo de Captura do Melhor Momento	 45
 Modo Instantâneo em Movimento	 53
 Gravar e Visualizar Filmagens	 57
 Mais Sobre Fotografia	 67
 Mais Sobre Reprodução	 79
 Ligações	 91
 O Menu de Reprodução	 107
 O Menu de Disparo	 117
 O Menu de Filmagem	 137
 O Menu de Processamento de Imagens	 141
 O Menu de Configuração	 155
 Notas Técnicas	 163

Obter o Máximo da Sua Câmera

Tire fotografias com o botão de disparo do obturador.

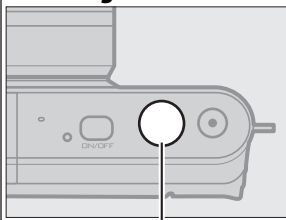

Botão de disparo do obturador

As fotografias podem ser tiradas em qualquer modo premindo o botão de disparo do obturador. Consulte a página 8 para obter mais informações.

Grave filmagens com o botão de filmagem.

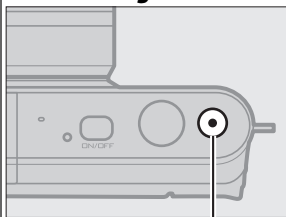

Botão de filmagem

Podem ser gravados filmes premindo o botão de filmagem nos modos automático (☞ 31), criativo (☞ 43) e filmagem avançada (☞ 57).

Crie filmagens curtas com música.

Instale o software fornecido (☞ 91), **copie** fotografias e filmagens para o seu computador utilizando o ViewNX 2 (☞ 95) e use o Short Movie Creator para **criar** filmes curtos (☞ 98).

Visualize filmes curtos em alta definição.

Transfira filmes curtos para a câmera (☞ 99) e use um cabo HDMI para **ligar a câmera a um televisor HDTV** (☞ 100).

Acessórios

Expanda os seus horizontes fotográficos com uma grande variedade de objetivas interpermutáveis e outros acessórios (📖 163).



Objetivas



Adaptadores móveis sem fios



Software para câmaras digitais Nikon (disponível em CD)



Adaptadores de encaixe



Caixas à prova de água

Índice

Obter o Máximo da Sua Câmara	ii
Acessórios	iii
Para Sua Segurança	x
Observações	xiii
Introdução	1
Antes de Começar	1
Partes da Câmara	2
O Corpo da Câmara	2
O Monitor	4
O Multisseletor	6
O Botão MENU	7
Primeiros Passos	13
Modo Automático	23
Tirar Fotografias em Modo Automático	23
Visualizar Fotografias	29
Eliminar Fotografias	30
Gravar Filmagens em Modo Automático	31
Modo Criativo	33
Escolher um Modo Criativo	33
Escolher uma Cena	34
Tirar Fotografias nos Modos P, S, A e M	36
P Programação automática	36
S Automático prioridade obturador	37
A Automático prioridade abertura	38
M Manual	39
Luz de Fundo	42
Gravar Filmagens em Modo Criativo	43

Modo de Captura do Melhor Momento	45
Visualização Lenta	45
Seletor de fotografia inteligente.....	47
Ver Fotografias Tiradas com o Seletor de Fotografia	
Inteligente.....	50
Escolher o Melhor Disparo	50
Eliminar Fotografias.....	51
Modo Instantâneo em Movimento	53
Fotografar no Modo Instantâneo em Movimento.....	53
Visualizar Instantâneos em Movimento	56
Eliminar Instantâneos em Movimento	56
Gravar e Visualizar Filmagens	57
Gravar Filmagens HD.....	58
Gravar Filmagens em Câmera Lenta	62
Visualizar Filmagens.....	65
Eliminar Filmagens.....	66
Mais Sobre Fotografia	67
Modos Imagem-a-imagem, Contínuo e	
Autotemporizador	67
Modo Contínuo.....	67
Luz do Auto-temporizador	69
Compens. exposição.....	71
O Flash Incorporado	72
Escolher um Modo de Flash	73
O Adaptador Móvel Sem Fios WU-1b.....	76
Mais Sobre Reprodução	79
Informações de Fotografia	79
Reprodução de Miniaturas	82
Reprodução do Calendário	83
Zoom de Reprodução.....	84

Eliminar Fotografias	85
Eliminar a Fotografia Atual	85
O Menu de Reprodução.....	85
Classificar Fotografias	86
Apresentações de Diapositivos	87
Ligações	91
Instalar o Software Fornecido	91
Requisitos do Sistema	93
Ver e Editar Fotografias num Computador	95
Transferir Fotografias.....	95
Ver Fotografias.....	96
Criar Filmes Curtos.....	98
Visualizar Fotografias na TV	100
Dispositivos de Alta Definição.....	100
Imprimir Fotografias	102
Ligar à Impressora.....	102
Imprimir Uma Fotografia de Cada Vez	103
Imprimir Várias Fotografias	104
Criar uma Ordem de Impressão DPOF: Definição da Impressão.....	106
O Menu de Reprodução	107
Selecionar Várias Imagens	109
Revisão de imagens	110
Rodar ao alto	110
Proteger	110
Classificação	110
D-Lighting	111
Redimensionar	112
Recortar	113
Zoom prioridade ao rosto	114
Editar filmagem	114
Alterar tema	115

O Menu de Disparo	117
Rest. opções de disparo	119
Modo de exposição.....	119
Qualidade de imagem	120
Tamanho de imagem	120
N.º disparos guard.	122
Filmagem antes/depois	122
Formato de ficheiro	123
Medição.....	123
Controlo distorção auto.....	124
Espaço de cor	125
D-Lighting ativo	126
Red. ruído expos. longa	127
VR óptico.....	127
VR eletrónico.....	128
Modo de focagem	128
Focagem Manual.....	131
Modo de área de AF.....	133
Bloqueio de Focagem.....	134
Prioridade ao rosto	135
Auxiliar de AF	135
Compensação do flash	136
O Menu de Filmagem	137
Rest. opções de filmagem.....	138
Fotogramas por segundo	138
Definições de filmagem	139
Opções som de filmagem	140

O Menu de Processamento de Imagens 141

Rest. opções de process.	142
Equilíbrio de brancos.....	142
Ajuste de Precisão do Equilíbrio de Brancos.....	143
Predefinição Manual.....	144
Sensibilidade ISO.....	147
Picture Control.....	148
Modificar Picture Controls.....	148
Picture Control personal.....	152
Editar/guardar.....	152
Carreg./guard. cartão.....	153
Red. ruído c/ ISO elevado.....	154

O Menu de Configuração 155

Restaurar opções config.....	156
Formatar cartão memória.....	156
Bloq. disp. c/ ranh. vazia.....	157
Ecrã.....	157
Brilho do ecrã.....	157
Apresentação de grelha.....	157
Disparo.....	157
Reproduzir.....	158
Definições de som.....	158
Desativação automática.....	158
Bloq. AE c/ botão obtur.....	159
Redução de cintilação.....	159
Restaurar num. ficheiros.....	159
Fuso horário e data.....	160
Idioma (Language).....	160
Rotação auto. imagem.....	161
Mapeamento de pixels.....	162
Versão de firmware.....	162

Acessórios Opcionais.....	163
Cartões de Memória Aprovados	165
Cartões Eye-Fi Aprovados	166
Instalar um Conector de Alimentação e um Adaptador CA	167
Armazenamento e Limpeza	169
Armazenamento.....	169
Limpeza.....	169
Cuidados com a Câmara e a Bateria: Precauções.....	170
Definições Disponíveis.....	174
Predefinições	178
Capacidade dos Cartões de Memória.....	179
Resolução de Problemas.....	181
Bateria/Ecrã.....	181
Disparo (Todos os Modos).....	182
Disparo (Modos P , S , A e M).....	183
Filmagens	183
Reproduzir	184
Outros	184
Mensagens de Erro	185
Especificações	188
Câmara Digital Nikon 1 S1.....	188
Duração da Bateria.....	204
Índice	205

Para Sua Segurança

Para evitar danos ao seu produto Nikon ou lesões a si ou outros, leia as seguintes precauções de segurança na sua totalidade antes de utilizar este equipamento. Mantenha estas instruções de segurança onde todos os que utilizam o produto as leiam.

As consequências que podem resultar da não observância das precauções listadas nesta secção são indicadas pelo seguinte símbolo:





Este ícone marca avisos. Para evitar possíveis lesões, leia todos os avisos antes de utilizar este produto Nikon.

■ AVISOS

 **Manter o sol fora do enquadramento.**

Mantenha o sol completamente fora do enquadramento ao fotografar motivos em contraluz. A luz do sol focada na câmara quando o sol está dentro ou próximo do enquadramento pode resultar em incêndio.

 **Desligar imediatamente em caso de mau funcionamento.** Se notar que sai fumo ou um odor incomum do equipamento ou do adaptador CA (disponível separadamente), desligue o adaptador CA e remova a bateria imediatamente, tendo cuidado para evitar queimaduras. A operação continuada pode resultar em lesões. Após remover a bateria, leve o equipamento a um centro de assistência autorizado da Nikon para inspeção.

 **Não utilizar na presença de gás inflamável.** Não utilize equipamento eletrónico na presença de gás inflamável, já que isto pode resultar em explosão ou incêndio.

 **Não desmontar.** Tocar nas peças internas do produto pode resultar em lesões. Em caso de mau funcionamento, o produto deve ser reparado apenas por um técnico qualificado. Se o produto quebrar e abrir como resultado de uma queda ou outro acidente, remova a bateria e/ou o adaptador CA e leve depois o produto a um centro de assistência autorizado da Nikon para inspeção.

 **Manter fora do alcance das crianças.** A não observância desta precaução pode resultar em lesões. Para além disso, note que as peças pequenas constituem um risco de asfixia. Se uma criança engolir qualquer peça deste equipamento, consulte imediatamente um médico.

 **Não colocar a correia à volta do pescoço de um bebé ou de uma criança.** Colocar a correia da câmara à volta do pescoço de um bebé ou de uma criança pode resultar em estrangulamento.

- ⚠ Não manter o contacto com a câmara, bateria ou carregador durante períodos prolongados enquanto os dispositivos estiverem ligados ou a ser utilizados.** Peças do dispositivo podem aquecer. Deixar o dispositivo em contacto direto com a pele durante períodos prolongados pode resultar em queimaduras em terceiro grau.
- ⚠ Não apontar o flash ao operador de um veículo a motor.** A não observância desta precaução pode resultar em acidentes.
- ⚠ Ter cuidado ao utilizar um flash.**
- Utilizar a câmara com o flash em contacto próximo com a pele ou outros objetos pode resultar em queimaduras.
 - Utilizar um flash próximo dos olhos do motivo pode causar incapacidade visual temporária. Deve ser tomado cuidado especial ao fotografar bebés, em que o flash não pode estar a menos de um metro do motivo.
- ⚠ Evitar o contacto com o cristal líquido.** Na eventualidade de o ecrã se partir, é necessário ter cuidado para evitar lesões provocadas por vidros partidos e para evitar que o cristal líquido do ecrã entre em contacto com a pele ou se introduza nos olhos ou na boca.
- ⚠ Observar as precauções adequadas ao manusear baterias.** As baterias podem vazar ou explodir se forem manuseadas indevidamente. Observe as seguintes precauções ao manusear baterias para utilização com este produto:
- Use apenas baterias aprovadas para utilização neste equipamento.
 - Não provoque curto-circuito nem desmonte a bateria.
 - Certifique-se de que o produto está desligado antes de substituir a bateria. Se usar um adaptador CA, certifique-se de que não está ligado à tomada.
- Não use força nem tente inserir a bateria de cabeça para baixo ou ao contrário.
 - Não exponha a bateria a chamas nem a calor excessivo.
 - Não submerja ou exponha a água.
 - Recoloque a tampa do terminal ao transportar a bateria. Não transporte ou armazene a bateria com objetos de metal tal como colares ou ganchos de cabelo.
 - As baterias têm tendência a ter fugas quando estão completamente descarregadas. Para evitar danos ao produto, certifique-se de que remove a bateria quando não restar qualquer carga.
 - Quando a bateria não estiver a ser utilizada, coloque a tampa do terminal e armazene num local fresco e seco.
 - A bateria pode estar quente imediatamente após a utilização ou quando o produto foi utilizado com a alimentação da bateria durante um período prolongado. Antes de remover a bateria, desligue a câmara e permita que a bateria arrefeça.
 - Interrompa imediatamente a utilização se notar quaisquer alterações na bateria, tal como descoloração ou deformação.

⚠ Observar as precauções adequadas ao manusear o carregador:

- Mantenha seco. A não observância desta precaução poderá resultar em incêndio ou choque elétrico.
- Não provoque curto-circuito nos terminais do carregador. A não observância desta precaução pode resultar em superaquecimento e danos ao carregador.
- Pó nas peças de metal da ficha ou na sua proximidade deve ser removido com um pano seco. A utilização continuada pode resultar em incêndio.
- Não vá para perto do carregador durante trovoadas. A não observância desta precaução poderá resultar em choque elétrico.
- Não manuseie a ficha ou o carregador com as mãos molhadas. A não observância desta precaução poderá resultar em choque elétrico.
- Não utilize com conversores de viagem ou adaptadores concebidos para converter de uma voltagem para a outra nem com conversores de CD para CA. A não observância desta precaução poderá danificar o produto ou resultar em superaquecimento ou incêndio.

⚠ Utilizar cabos apropriados. Ao conectar cabos às tomadas de entrada e saída, utilize apenas os cabos fornecidos ou vendidos pela Nikon com a finalidade de manter a conformidade com as regulamentações do produto.

⚠ CD-ROMs: Os CD-ROMs que contenham software ou manuais não devem ser reproduzidos em equipamento de leitura de CDs áudio. Reproduzir CD-ROMs num leitor de CDs áudio pode resultar em perda auditiva ou danificar o equipamento.

Observações

- Nenhuma parte dos manuais incluídos com este produto podem ser reproduzidos, transmitidos, transcritos, armazenados num sistema de recuperação ou traduzidos para qualquer idioma sob qualquer forma e por qualquer meio sem a prévia autorização por escrito da Nikon.
- A Nikon reserva-se o direito de alterar as especificações de hardware e software descritas nestes manuais a qualquer momento e sem aviso prévio.
- A Nikon não se responsabiliza por quaisquer danos resultantes da utilização deste produto.
- Apesar de terem sido feitos todos os esforços para garantir que a informação nestes manuais é precisa e completa, agradecemos que chame a atenção do revendedor Nikon da sua área para quaisquer erros ou omissões (endereço fornecido separadamente).

Aviso para os Clientes na Europa

CUIDADO: RISCO DE EXPLOÇÃO SE A BATERIA FOR SUBSTITUÍDA POR UMA DE TIPO INCORRETO. DESCARTE BATERIAS USADAS DE ACORDO COM AS INSTRUÇÕES.

Este símbolo indica que os equipamentos elétricos e eletrónicos devem ser recolhidos separadamente.



O seguinte aplica-se apenas aos utilizadores em países Europeus:

- Este produto está designado para recolha separada num ponto de recolha apropriado. Não descarte como lixo doméstico.
- A recolha separada e a reciclagem ajudam a conservar recursos naturais e a evitar consequências negativas para a saúde humana e para o ambiente que podem resultar do descarte inadequado.
- Para mais informações, contacte o revendedor ou as autoridades locais responsáveis pela gestão de resíduos.

Este símbolo na bateria indica que a bateria deve ser recolhida separadamente.



O seguinte aplica-se apenas aos utilizadores em países Europeus:

- Todas as baterias, quer marcadas com este símbolo ou não, estão designadas para recolha separada num ponto de recolha apropriado. Não descarte como lixo doméstico.
- Para mais informações, contacte o revendedor ou as autoridades locais responsáveis pela gestão de resíduos.

Aviso Sobre a Proibição de Realizar Cópias ou Reproduções

Note que o simples facto de possuir material que tenha sido copiado ou reproduzido digitalmente através de um scanner, câmara digital ou outro dispositivo pode ser punível por lei.

• Itens proibidos por lei de ser copiados ou reproduzidos

Não copie nem reproduza papelmoeda, moedas, títulos, títulos públicos ou títulos públicos locais, mesmo que essas cópias ou reproduções estiverem marcadas como "Amostra".

A cópia ou reprodução de papelmoeda, moedas ou títulos que estejam em circulação num país estrangeiro é proibida.

A menos que tenha sido obtida autorização prévia pelo governo, a cópia ou reprodução de selos postais ou cartões postais inutilizados emitidos pelo governo é proibida.

A cópia ou reprodução de selos emitidos pelo governo e de documentos certificados estipulados por lei é proibida.

• Precauções sobre certas cópias e reproduções

O governo emitiu precauções sobre cópias ou reproduções de títulos emitidas por empresas privadas (ações, faturas, cheques, vales de oferta, etc.), passes de viagem ou cupões, exceto quando um mínimo de cópias necessárias vão ser fornecidas para negócio para utilização por uma empresa. Para além disso, não copie ou reproduza passaportes emitidos pelo governo, licenças emitidas por entidades públicas e grupos provados, cartões de identificação e bilhetes, tais como passes e cupões de refeição.

• Cumprir com avisos de direitos de autor

A cópia ou reprodução de trabalhos criativos com direitos de autor tal como livros, música, pinturas, xilografuras, impressões, mapas, desenhos, filmes e fotografias é regida por leis de direitos de autor nacionais e internacionais. Não utilize este produto com a finalidade de fazer cópias ilegais ou de infringir leis de direitos de autor.

Inutilizar Dispositivos de Armazenamento de Dados

Por favor note que eliminar imagens ou formatar cartões de memória ou outros dispositivos de armazenamento de dados não apaga completamente os dados da imagem original. Os ficheiros eliminados podem por vezes ser recuperados de dispositivos de armazenamento descartados utilizando software comercialmente disponível, resultando potencialmente na utilização maliciosa de dados de imagem pessoais. É da responsabilidade do utilizador assegurar a privacidade desses dados.

Antes de descartar o dispositivo de armazenamento de dados ou de transferir a propriedade para outra pessoa, apague todos os dados utilizando software comercial de eliminação ou formate o dispositivo e depois encha-o completamente de imagens que não contenham informação privada (por exemplo, imagem do céu). Deve ser tomado cuidado para evitar lesões ao destruir fisicamente dispositivos de armazenamento de dados.

AVC Patent Portfolio License

ESTE PRODUTO ESTÁ LICENCIADO SOB A AVC PATENT PORTFOLIO LICENSE PARA A UTILIZAÇÃO PESSOAL E NÃO COMERCIAL POR UM UTILIZADOR PARA (i) CODIFICAR VÍDEO EM CONFORMIDADE COM A NORMA AVC ("AVC VIDEO") E/OU (ii) DESCODIFICAR UM VÍDEO AVC QUE TENHA SIDO CODIFICADO POR UM CONSUMIDOR ENVOLVIDO NUMA ATIVIDADE PESSOAL E NÃO COMERCIAL E/OU TENHA SIDO OBTIDO A PARTIR DE UM FORNECEDOR DE VÍDEO LICENCIADO PARA FORNECER VÍDEO AVC. NÃO É CONCEDIDA OU PODERÁ ESTAR IMPLÍCITA LICENÇA PARA QUALQUER OUTRA UTILIZAÇÃO. PODEM SER OBTIDAS INFORMAÇÕES ADICIONAIS A PARTIR DA MPEG LA, L. L. C. CONSULTE <http://www.mpegla.com>

Avisos de Temperatura

A câmara pode ficar quente ao toque durante a utilização; isto é normal e não indica mau funcionamento. A temperaturas ambiente altas, após períodos prolongados de utilização continuada, ou após terem sido tiradas várias fotografias em sucessão rápida, poderá ser exibido um aviso de temperatura, após o qual a câmara se desliga automaticamente para minimizar danos aos seus circuitos internos. Aguarde que a câmara arrefeça antes de continuar a sua utilização.

Utilizar Apenas Acessórios Eletrônicos da Marca Nikon

As câmaras Nikon são projetadas de acordo com os padrões mais elevados e incluem um circuito eletrônico complexo. Apenas os acessórios eletrônicos da marca Nikon (incluindo carregadores, baterias, adaptadores CA e acessórios de objetivas) certificados pela Nikon especificamente para a utilização com esta câmara digital são concebidos e aprovados para funcionarem em conformidade com as exigências operacionais e de segurança deste circuito eletrônico.

A utilização de acessórios eletrônicos que não sejam da Nikon pode danificar a câmara e anular a sua garantia Nikon. A utilização de baterias de íões de lítio recarregáveis de outros fornecedores que não tenham o selo holográfico da Nikon mostrado à direita pode interferir com o funcionamento normal da câmara ou resultar em sobreaquecimento, combustão, rutura ou fuga.



Para mais informações sobre os acessórios da marca Nikon, contacte um revendedor local autorizado da Nikon.

✔ Utilizar Apenas Acessórios da Marca Nikon

Apenas os acessórios eletrônicos da marca Nikon certificados pela Nikon especificamente para a utilização com a sua câmara digital são concebidos e aprovados para funcionarem em conformidade com as suas exigências operacionais e de segurança. A UTILIZAÇÃO DE ACESSÓRIOS QUE NÃO SEJAM DA NIKON PODE DANIFICAR A CÂMARA E ANULAR A SUA GARANTIA NIKON.

✔ Assistência Técnica Para a Câmara e Acessórios

A câmara é um dispositivo de precisão e requer assistência regular. A Nikon recomenda que a câmara seja inspecionada pelo revendedor original ou por um representante de assistência técnica autorizado da Nikon uma vez a cada um a dois anos e que receba assistência a cada três a cinco anos (note que estes serviços são efetuados mediante o pagamento de taxas). No caso de a câmara ser utilizada para fins profissionais, é recomendado que sejam efetuadas inspeções e que seja prestada assistência com frequência. Quaisquer acessórios utilizados regularmente com a câmara, como as objetivas, devem ser incluídos quando a câmara for inspecionada ou receber assistência.

✔ Antes de Tirar Fotografias Importantes

Antes de tirar fotografias em ocasiões importantes (tais como casamentos ou antes de levar a câmara em uma viagem), tire uma fotografia de teste para assegurar que a câmara está a funcionar normalmente. A Nikon não se responsabiliza por eventuais danos ou perda de lucros resultantes do mau funcionamento do produto.

✔ Formação Contínua

Como parte do compromisso "Formação Contínua" da Nikon de apoio e formação sobre o produto, está disponível informação continuamente atualizada online a partir dos seguintes sites:

- Para utilizadores nos E. U. A.: <http://www.nikonusa.com/>
- Para utilizadores na Europa e África: <http://www.europe-nikon.com/support/>
- Para utilizadores na Ásia, Oceânia e Médio Oriente: <http://www.nikon-asia.com/>

Visite estes sites para se manter atualizado(a) com as informações de produto, dicas, respostas às perguntas mais frequentes (FAQs, frequently-asked questions) e conselhos gerais mais recentes sobre imagem digital e fotografia. Podem estar disponíveis informações adicionais no representante Nikon da sua área. Para informações de contacto, visite <http://imaging.nikon.com/>

Introdução

Antes de Começar

Antes de utilizar a sua câmara pela primeira vez, confirme que a embalagem contém os itens listados no *Manual do Utilizador*.



Partes da Câmara

Reserve alguns momentos para se familiarizar com os controlos e ecrãs da câmara. Pode ser útil marcar esta secção e consultá-la durante a leitura do manual.

O Corpo da Câmara

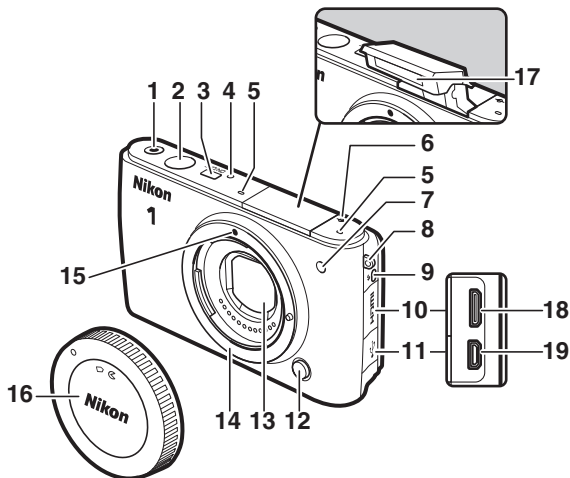

1 Botão de filmagem 31, 43, 57, 59, 63

2 Botão de disparo do obturador 25, 46, 48, 54, 61

3 Botão de alimentação 19

4 Luz de alimentação 19

5 Microfone 140

6 Indicador do plano focal (∞) 132

7 Iluminador auxiliar de AF 135
Luz do auto-temporizador 69
Luz de redução do efeito de olhos vermelhos 74

8 Ilhó para a correia da câmara 13

9 Botão de acionamento do flash 72

10 Tampa do conector HDMI 100

11 Tampa do conector USB 76, 95, 102

12 Botão de desbloqueio da objetiva 196

13 Proteção contra poeiras 169, 170

14 Montagem da objetiva 18, 132

15 Marca de montagem 18

16 Tampa do corpo 164

17 Flash incorporado 72

18 Conector HDMI de minipino 100

19 Conector USB 76, 95, 102

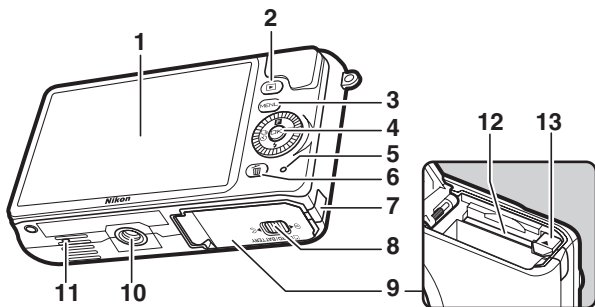

1 Monitor.....	4, 79, 157	7 Tampa do conector de alimentação para o conector de alimentação opcional	167
2 Botão (reprodução)	29, 50, 56	8 Fecho da tampa do compartimento da bateria/ranhura do cartão de memória	15, 17, 167
3 Botão MENU (menu).....	7	9 Tampa do compartimento da bateria/ranhura do cartão de memória.....	15, 17, 167
4 Multisseletor	6	10 Encaixe do tripé*	
Botão (OK).....	6	11 Altifalante	
F (função).....	11	12 Ranhura do cartão de memória	15
☑ (compensação de exposição)	71	13 Fecho da bateria.....	15, 17, 167
⚡ (modo de flash).....	73		
∞ (disparo contínuo/ auto-temporizador)	67, 69		
5 Luz de acesso ao cartão de memória	17, 24		
6 Botão (apagar).....	30, 85		

* A câmera não suporta o separador de montagem do tripé TA-N100.

Segurar a Câmera

Ao enquadrar fotografias, segure a câmera como mostrado abaixo.

Segure a câmera na sua mão direita.

Mantenha os seus cotovelos apoiados ligeiramente contra o seu tronco.

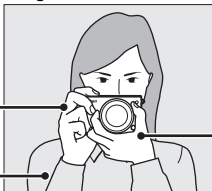

Apoie a objetiva com a sua mão esquerda.

A Grelha de Enquadramento

Pode ser apresentada uma grelha de enquadramento selecionando **Ligado** para **Ecrã > Apresentação de grelha** no menu de configuração (📖 157).

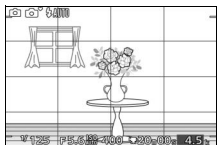

Veja Também

Para informação sobre como ajustar o brilho do monitor, consulte a página 157.



O Multisseletor

O multisseletor e o botão  são usados para ajustar as definições e navegar nos menus da câmara.

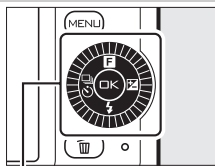

Multisseletor

Definições:

Consulte a página 11.

Menu de navegação:

Mover o cursor para cima.

Definições:

Ver o menu de disparo contínuo/auto-temporizador ( 67).

Menu de navegação:

Voltar ao menu anterior.

Definições:

Visualizar o menu de modo flash ( 72).

Menu de navegação:

Mover o cursor para baixo.

Selecionar o item marcado.

Definições:

Visualizar menu de compensação de exposição ( 71).

Menu de navegação:

Selecionar o item marcado ou exibir o submenu.

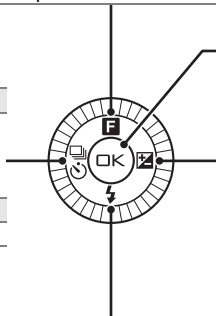

O Multisseletor

Os itens podem ser marcados rodando o multisseletor como indicado à direita.



O Botão MENU

O modo de disparo e a maior parte das opções de disparo, reprodução e configuração podem ser acedidas a partir dos menus da câmara. Prima o botão MENU para exibir o diálogo de seleção de menus mostrado abaixo, depois utilize o multisseletor para marcar o ícone para o menu pretendido e prima **OK**.

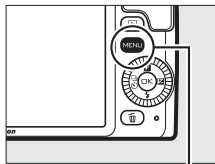

Botão MENU



Menu de reprodução (☐ 107):

Ajustar as definições de reprodução.

Menu de disparo (☐ 117):

Ajustar as definições para fotografia.

Menu de modo de disparo (☐ 8):
Escolher um modo de disparo.



Menu de filmagem (☐ 137):

Ajuste as opções de gravação de filmagem.

Menu de configuração (☐ 155):

Ajuste as definições básicas da câmara.

Menu de processamento de imagens (☐ 141):

Ajuste equilíbrio de brancos, sensibilidade ISO, Picture Controls e outras definições de processamento de imagens para fotografias e filmagens.

■ Escolher um Modo de Disparo

Para exibir o menu do modo de disparo, prima o botão **MENU**, marque **Modo de disparo** e prima **OK**. Utilize o multisseletor para marcar um modo de disparo e prima **OK** para seleccionar a opção marcada.



📷 Modo instantâneo em movimento (📷 53): De cada vez que o obturador é disparado, a câmara grava uma imagem fixa e cerca de 1,6 s de cena de filme. Quando o "Instantâneo em movimento" é visualizado na câmara, o filme é reproduzido em câmara lenta durante aproximadamente 4 s, seguido pela imagem fixa.

📷 Modo captura do melhor momento (📷 45): Escolha o momento para disparar o obturador à medida que a cena é reproduzida em câmara lenta (visualização lenta) ou deixe que a câmara escolha o melhor disparo baseado na composição e movimento (Seletor de fotografia inteligente).

📷 Modo automático (📷 23): Deixe a câmara escolher as definições para fotografias e filmagens.

📷 Modo criativo (📷 33): Para fotografias em que quer utilizar efeitos especiais, fazer corresponder definições à cena ou controlar a velocidade do obturador e a abertura.

📷+ Modo de filmagem avançada (📷 57): Escolha a velocidade do obturador e a abertura para filmagens HD ou para gravar filmagens em câmara lenta.

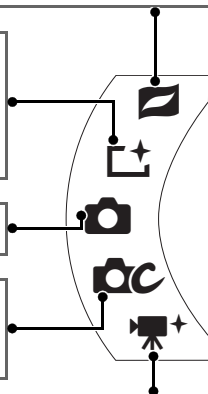

As opções para cada modo podem ser exibidas marcando o modo e premindo ►. Prima ◀ para voltar ao menu de modo de disparo.

🚩 **Modo Instantâneo em movimento:** Escolha um tema (📖 55).

- Beleza (1)
- Ondas (2)
- Descontração (3)
- Ternura (4)

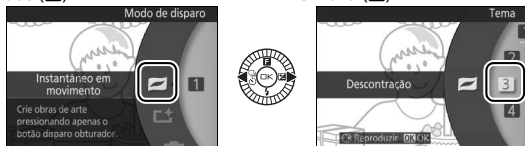

📷 **Modo captura do melhor momento:** Escolha entre os modos visualização lenta e Seletor de fotografia inteligente (📖 45).

- Visualização lenta (📷)
- Seletor de fotografia inteligente (📷)

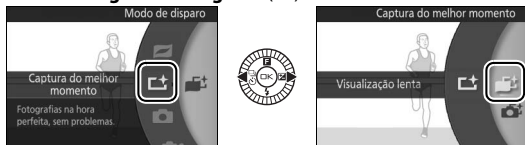

📷 **Modo automático:** Tire fotografias utilizando controlos ao vivo (📖 27).

- D-Lighting Ativo (📷)
- Suavização do fundo (📷)
- Controlo de movimento (👤)
- Controlo de luminosidade (📷)

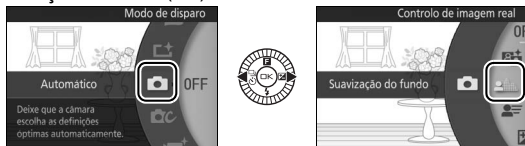

📷 Modo criativo: Escolha uma cena (📖 33).

- **Programação automática (P)**
- **Automático prioridade obturador (S)**
- **Automático prioridade abertura (A)**
- **Manual (M)**
- **Paisagem noturna (🌃)**
- **Retrato noturno (🌃)**
- **Luz de fundo (🌃)**
- **Suavização (🌀)**
- **Efeito de miniatura (📷)**
- **Cor seletiva (🖌️)**



📷+ Modo de filmagem avançada: Escolha entre filmagens HD (📖 57) e em câmara lenta (📖 62).

- **Programação automática (P)**
- **Automático prioridade obturador (S)**
- **Automático prioridade abertura (A)**
- **Manual (M)**
- **Câmara lenta (📷)**

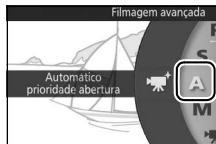

F (Função)

As opções para cada modo também podem ser exibidas premindo a tecla **F** no multisseletor após selecionar o modo de disparo.

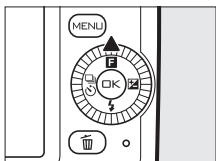

No modo de reprodução, a tecla **F** pode ser utilizada para classificar fotografias (📄 86).

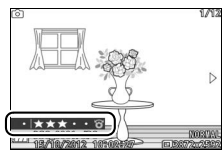

■ Utilizar os Menus

Utilize o multisseletor (☐ 6) para navegar os menus de reprodução, disparo, filmagem, processamento de imagem e configuração.

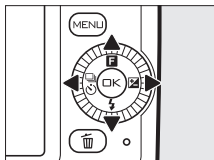

Multisseletor

1 Selecionar um item.

Prima ▲ ou ▼ para marcar os itens do menu e prima ► para ver as opções para o item marcado.

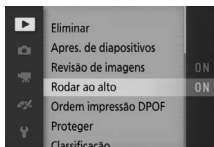

2 Selecionar uma opção.

Prima ▲ ou ▼ para marcar a opção desejada e pressione (OK) para selecionar.

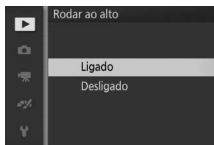

✍ Utilizar os Menus

Os itens listados poderão variar com as definições da câmara. Os itens exibidos a cinzento não estão disponíveis atualmente (☐ 174). Para sair dos menus e voltar para o modo de disparo, pressione ligeiramente o botão de disparo do obturador (☐ 25).

✍ Escolher um Menu

Para exibir outro menu, prima ◀ no Passo 1 e depois prima ▲ ou ▼ para marcar o ícone pretendido. Prima ► para posicionar o cursor no menu marcado.

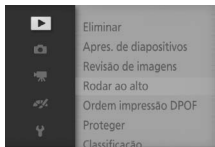

Primeiros Passos

1 Colocar a correia da câmara.

Coloque a correia de forma segura nos dois ilhós da câmara.

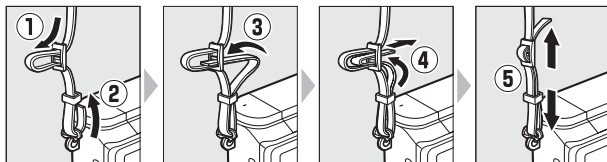

2 Carregar a bateria.

Insira a bateria no carregador ① e ligue o carregador à tomada ②. Uma bateria totalmente descarregada carrega completamente em cerca de duas horas. Desligue o carregador e retire a bateria quando o carregamento estiver completo.

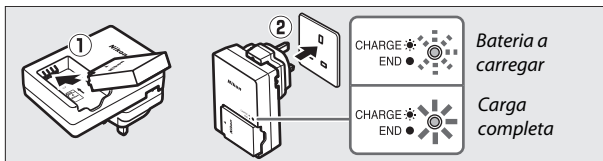

O Adaptador de Ficha

Dependendo do país ou da região da compra, um adaptador de ficha também pode ser fornecido com o carregador. O formato do adaptador varia segundo o país ou a região da compra. Se um adaptador de ficha for fornecido, levante a ficha de parede e ligue o adaptador de ficha como mostrado à direita, certificando-se de que a ficha está totalmente inserida. Tentar remover à força o adaptador de ficha pode danificar o produto.

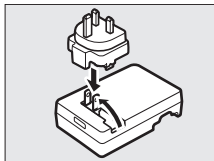

A Bateria e o Carregador

Leia e observe os avisos e chamadas de atenção das páginas x–xii e 170–173 deste manual. Não use a bateria em temperaturas ambiente abaixo de 0°C ou acima de 40°C; a não observância desta precaução poderá danificar a bateria ou prejudicar o seu desempenho. A capacidade pode ser reduzida e o tempo de carregamento aumentado a temperaturas da bateria de 0°C a 10°C e de 45°C a 60°C; a bateria não carregará se a sua temperatura estiver abaixo dos 0°C ou acima dos 60°C.

Carregue a bateria a temperaturas ambiente entre os 5°C e os 35°C. Se a luz **CHARGE (CARREGAMENTO)** piscar rapidamente durante o carregamento, deixe de usar imediatamente e leve a bateria e o carregador ao seu revendedor ou a um representante de assistência autorizado da Nikon.

Não mova o carregador ou toque na bateria durante o carregamento. A não observância desta precaução pode resultar, em casos muito raros, no carregador mostrando que o carregamento está completo quando a bateria está apenas parcialmente carregada. Remova e reinsira a bateria para reiniciar o carregamento.

Utilize o carregador apenas com baterias compatíveis. Desligue quando não estiver em uso.



3 Inserir a bateria e um cartão de memória.

Certifique-se de que a bateria e o cartão estão na posição correta. Usando a bateria para manter o fecho laranja da bateria pressionado para um lado, deslize a bateria até que ela fique presa e depois deslize o cartão de memória até fazer um clique na sua posição.

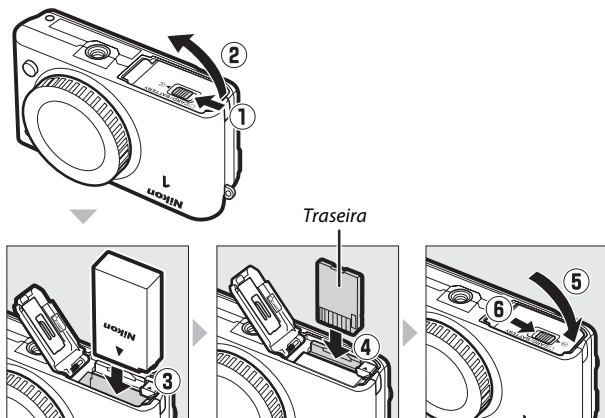

✓ Inserir e Retirar Baterias e Cartões de Memória

Desligue sempre a câmara antes de inserir ou retirar baterias ou cartões de memória. Note que a bateria e os cartões de memória podem estar quentes depois da utilização; tenha o devido cuidado ao remover a bateria e os cartões de memória.

✎ Formatar Cartões de Memória

Se esta for a primeira vez que o cartão de memória vai ser usado na câmara ou se o cartão tiver sido formatado nouro dispositivo, seleccione **Formatar cartão memória** no menu de configuração e siga as instruções no ecrã para formatar o cartão (□ 156). *Note que esta operação apaga permanentemente quaisquer dados que o cartão possa conter.* Copie as fotografias e outros dados que pretenda guardar para um computador antes de continuar.

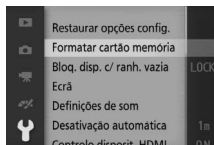

✎ O Comutador de Protecção contra Gravação

Os cartões de memória são equipados com um comutador de protecção contra gravação para evitar perdas acidentais de dados. Quando esse comutador está na posição "lock" (bloqueado), o cartão de memória não pode ser formatado nem fotografias podem ser gravadas ou apagadas. Para desbloquear o cartão de memória, deslize o comutador para a posição "gravação".

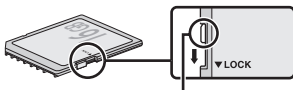



Comutador de protecção contra gravação

Remover Baterias e Cartões de Memória

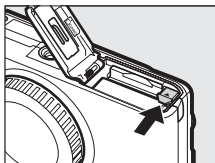
Depois de desligar a câmara, confirme que a luz de acesso ao cartão de memória ( 3) está desligada e abra a tampa do compartimento da bateria/ranhura do cartão de memória. Para remover a bateria, primeiro liberte-a pressionando o fecho laranja da bateria no sentido indicado pela seta e depois remova a bateria com a mão.



Para remover um cartão de memória, primeiro pressione o cartão para dentro para o ejetar ( 1); o cartão pode então ser removido com a mão ( 2).

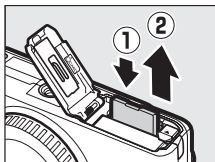

Cartões de Memória

- A câmara guarda as fotografias em cartões de memória SD, SDHC e SDXC (disponíveis separadamente;  165).
- Não retire os cartões de memória da câmara, desligue a câmara nem retire ou desligue a fonte de alimentação durante a formatação ou enquanto estiverem a ser gravados, apagados ou copiados dados para um computador. A não observância destas precauções poderá resultar em perdas de dados ou danos na câmara ou cartão.
- Não toque nos terminais dos cartões com os dedos nem com objetos metálicos.
- Evite dobrar ou sujeitar a quedas e choques físicos fortes.
- Não faça força no revestimento do cartão. A não observância desta precaução poderá danificar o cartão.
- Não exponha a água, calor, níveis de humidade elevados ou a luz solar direta.
- Não formate cartões de memória num computador.



4 Montar uma objetiva.

Tenha o cuidado de evitar que entre pó na câmara ao retirar a objetiva ou a tampa do corpo da máquina. A objetiva geralmente usada neste manual para fins ilustrativos é uma 1 NIKKOR VR 10-30 mm f/3.5-5.6. Consulte a página 127 para informações sobre a redução da vibração (VR, vibration reduction) e a página 196 para informações sobre como remover as objetivas.

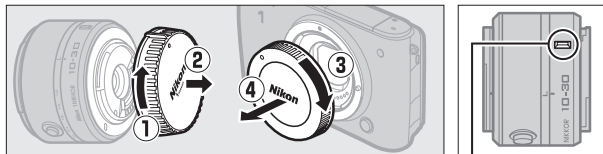

Marca de montagem (objetiva)

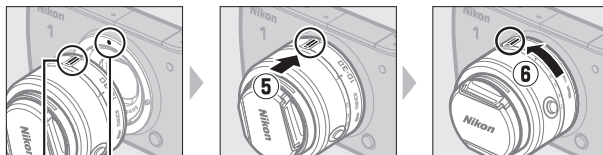

Marca de montagem
(câmara)

Marca de montagem
(objetiva)

Com as marcas alinhadas, posicione a objetiva na câmara e depois rode até fazer um "clique" na sua posição.

Objetivas com Botões do Barril da Objetiva Retrátil

As objetivas com botões do barril da objetiva retrátil não podem ser usadas quando retraídas. Para desbloquear e alongar a objetiva, mantenha pressionado o botão do barril da objetiva retrátil (1) enquanto roda o anel de zoom (2). A objetiva pode ser retraída e o anel de zoom bloqueado pressionando o botão do barril da objetiva retrátil e rodando o anel no sentido oposto. Tenha o cuidado de não pressionar o botão do barril da objetiva retrátil enquanto instala ou remove a objetiva.

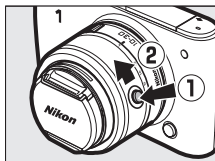

5 Ligar a câmara.

Prima o botão de alimentação para ligar a câmara. A luz de alimentação acenderá brevemente a verde e o monitor irá ligar-se. Certifique-se de que remove a tampa da objetiva antes de disparar.

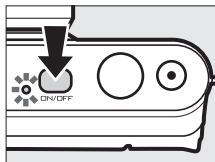

Desligar a Câmara

Para desligar a câmara, pressione novamente o botão de alimentação. O monitor desliga-se.

Desativação Automática

Se não forem executadas quaisquer operações durante cerca de um minuto, o ecrã desliga e a luz de alimentação começa a piscar (se desejar, o intervalo até o ecrã desligar automaticamente pode ser alterado usando a opção **Desativação automática** no menu de configuração; □ 158). A câmara pode ser reativada utilizando o botão de disparo do obturador. Se não forem executadas quaisquer operações durante cerca de 3 minutos após o ecrã ser desligado, a câmara desligase automaticamente.

Instalar e Remover Objetivas



Desligue a câmara antes de instalar ou remover objetivas. Note que quando a câmara é desligada, a barreira de proteção do sensor na objetiva fecha, protegendo o sensor de imagem da câmara.

Objetivas com Botões do Barril da Objetiva Retrátil

Se estiver a usar uma objetiva com um botão do barril da objetiva retrátil (□ 18), a câmara ligará automaticamente quando o bloqueio do barril da objetiva retrátil for libertado; para além disso, se a visualização através da objetiva estiver apresentada ou o monitor estiver desligado, a câmara desliga-se quando o barril da objetiva está bloqueado (no caso das objetivas 1 NIKKOR VR 10-30 mm f/3.5-5.6 e 1 NIKKOR VR 30-110 mm f/3.8-5.6, uma versão de firmware 1.10 ou posterior é necessária se bloquear o barril da objetiva for desligar a câmara quando o monitor estiver desligado; para informações sobre a atualização do firmware da objetiva, visite o website da Nikon da sua área).



6 Escolher um idioma e acertar o relógio.

Um diálogo de seleção de idioma será apresentado na primeira vez que a câmara for ligada. Use o multisseletor e o botão  ( 6) para escolher um idioma e acertar o relógio da câmara. Não é possível tirar fotografias até ter definido a hora e a data.

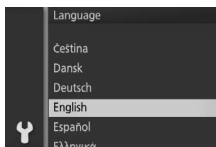

Pressione ▲ ou ▼ para marcar o idioma e pressione .



Pressione ◀ ou ▶ para marcar o fuso horário e pressione .

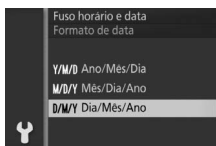

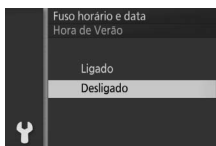

Pressione ▲ ou ▼ para marcar o formato da data e pressione .

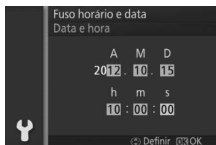

Pressione ▲ ou ▼ para marcar a opção de hora de verão e pressione .



Pressione ◀ ou ▶ para selecionar itens e pressione ▲ ou ▼ para mudar. Pressione  quando terminar.

Nota: A câmara usa um relógio de 24 horas. O idioma e o relógio podem ser alterados a qualquer momento usando as opções **Idioma (Language)** ( 160) e **Fuso horário e data** ( 160) no menu de configuração.

O Relógio da Câmara

O relógio da câmara é menos preciso do que a maioria dos relógios. Verifique regularmente o relógio com outros relógios mais precisos e ajuste-o quando necessário.

O relógio da câmara é alimentado por uma fonte de alimentação independente e recarregável, que é carregada conforme necessário, quando a bateria principal está instalada ou a câmara é alimentada por um conector de alimentação EP-5C opcional e um adaptador CA EH-5b (□ 167). Três dias de carga alimentarão o relógio por cerca de um mês. Se, quando a câmara for ligada, for apresentada uma mensagem que avisa que o relógio não está acertado, a bateria do relógio esgotou-se e o mesmo foi restaurado. Ajuste o relógio para a hora e a data corretas.



7 Verificar o nível de carga da bateria e a capacidade do cartão de memória.



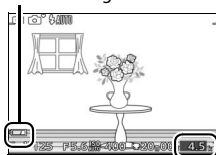

Verifique o nível de carga da bateria e o número de exposições restantes no monitor.

Nível de carga da bateria





Exposições restantes

■ Nível de Carga da Bateria

Ecrã	Descrição
NENHUM ÍCONE	Bateria completamente carregada ou parcialmente descarregada; nível indicado pelo ícone  ou  em ecrã detalhado ( 157).
	Bateria fraca. Tenha pronta uma bateria totalmente carregada ou prepare-se para carregar a bateria.
Não é possível tirar fotografias. Insira uma bateria totalmente carregada.	Bateria descarregada; disparo do obturador desativado. Introduza uma bateria carregada.

■ Número de Exposições Restantes

O monitor exibe o número de fotografias que podem ser armazenadas no cartão de memória com as definições atuais (os valores acima de 1000 são arredondados para baixo na centena mais próxima; por exemplo, os valores entre 1200 e 1299 são mostrados como 1,2 k). Se um aviso for exibido informando que não há memória suficiente para imagens adicionais, insira outro cartão de memória ( 15) ou elimine algumas fotografias ( 85).

Modo Automático

Tire fotografias e grave filmagens. A câmara ajusta automaticamente as definições de acordo com o motivo.

Tirar Fotografias em Modo Automático

1 Selecionar o modo .

Prima o botão MENU para exibir os menus e seleccione  (automático) para **Modo de disparo** (📖 8).



2 Preparar a câmara.

Segure firmemente a câmara com as duas mãos, tendo o cuidado de não obstruir a objetiva, o iluminador auxiliar AF ou o microfone. Rode a câmara como indicado em baixo à direita quando tirar fotografias em orientação "ao alto" (retrato).

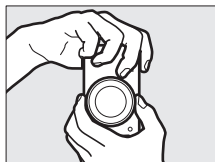
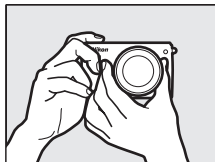

3 Enquadrar a fotografia.

Posicione o seu motivo no centro do enquadramento.

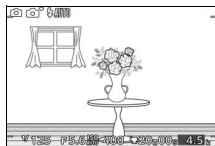

4 Focar.

Pressione ligeiramente o botão de disparo do obturador para focar. Se o motivo estiver pouco iluminado, o flash pode levantar (☞ 72) e o iluminador auxiliar de AF (☞ 135) poderá acender para auxiliar a operação de focagem.



Se a câmara conseguir focar, a área de focagem selecionada será marcada a verde e será emitido um sinal sonoro (poderá não ser emitido o sinal sonoro se o motivo estiver em movimento).

Se a câmara for incapaz de focar, a área de focagem será exibida em vermelho. Consulte a página 130.

Área de focagem

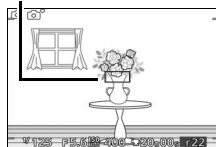

5 Disparar.

Pressione suavemente o botão de disparo do obturador até ao fim para disparar o obturador e gravar a fotografia. A luz de acesso ao cartão de memória acenderá e a fotografia será exibida no monitor por alguns segundos (a fotografia sairá automaticamente do ecrã quando o botão de disparo do obturador for ligeiramente pressionado). *Não ejete o cartão de memória nem retire ou desligue a fonte de alimentação até a luz apagar e a gravação terminar.*

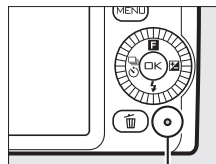

Luz de acesso ao cartão de memória

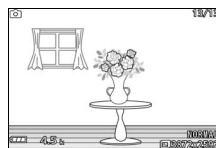

O Botão de Disparo do Obturador

A câmara tem um botão de disparo do obturador com duas fases. A câmara foca quando o botão de disparo do obturador é ligeiramente pressionado. Para tirar uma fotografia, pressione completamente o botão de disparo do obturador.



Focar: Pressione ligeiramente



Disparar: Pressione completamente

Tirar Várias Fotografias em Sucessão





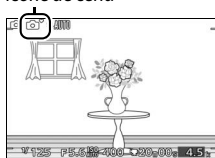

Se **Desligada** estiver selecionado para **Revisão de imagens** no menu de reprodução (☐ 110), pode tirar fotografias adicionais sem voltar a focar mantendo o botão de disparo do obturador premido ligeiramente entre disparos.

Seleção Automática da Cena

No modo automático, a câmara analisa automaticamente o motivo e seleciona a cena apropriada. A cena selecionada é mostrada no monitor.

Ícone de cena



	Retrato: Motivos de retrato humanos.
	Paisagem: Paisagens e vistas de cidades.
	Retrato noturno: Motivos de retrato enquadrados contra fundo escuro.
	Primeiro plano: Motivos próximos da câmara.
	Paisagem noturna: Paisagens e paisagens citadinas pouco iluminadas.
	Automático: Motivos que não estejam nas categorias listadas acima.



Usar uma Objetiva com Zoom

Use o anel de zoom para aproximar o zoom sobre o motivo de forma a que este preencha uma área maior do enquadramento, ou afaste o zoom para aumentar a área visível na fotografia final (selecione distâncias focais mais longas na escala de distâncias focais da objetiva para aproximar o zoom e distâncias focais mais curtas para afastar o zoom).

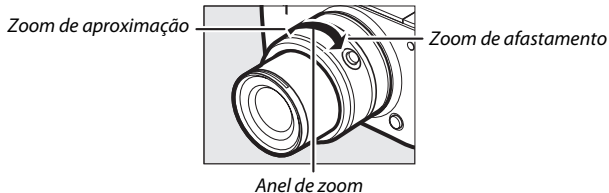

Se estiver a usar uma objetiva opcional com um interruptor de zoom motorizado, selecione **T** para aproximar o zoom e **W** para afastar. A velocidade a que a câmara aproxima e afasta o zoom varia com quanto faz deslizar o interruptor. A posição de zoom é indicada pelo guia do zoom no ecrã.

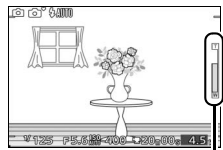

Guia do zoom

Prioridade ao Rosto

A câmara deteta e foca os motivos de retrato (prioridade ao rosto). Será exibida um contorno duplo amarelo se for detetado um motivo de retrato virado para a câmara (se forem detetadas múltiplos rostos, até um máximo de cinco, a câmara selecionará o motivo mais próximo). Pressione ligeiramente o botão de disparo do obturador para focar o motivo dentro do contorno duplo amarelo. O contorno desaparecerá do ecrã se a câmara deixar de detetar o motivo (porque, por exemplo, o motivo olhou para outro lado).

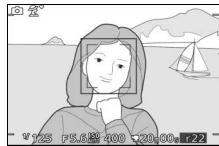

Definições Disponíveis

Para obter informações sobre as opções disponíveis em modo automático, consulte a página 174.

Veja Também

Consulte a página 158 para obter informações sobre o silenciamento do sinal sonoro que soa quando a câmara foca ou o obturador é disparado.

■ Controlo de Imagem ao Vivo

Os controlos de imagem ao vivo permitem-lhe pré-visualizar como as alterações a cada controlo afetarão a fotografia final. Para escolher um controlo de imagem ao vivo para o modo automático, prima ▲ (F), utilize o multisseletor para marcar um controlo e prima OK para ver o efeito.

Rode o multisseletor para escolher uma definição e pressione OK para seleccionar. Para cancelar os controlos de imagem ao vivo, prima ▲ (F) novamente.

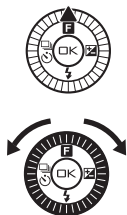

D-Lighting ativo: Preserva os detalhes nos realces e nas sombras para um contraste natural.



D-Lighting Ativo: Alto



D-Lighting Ativo: Baixo

Efeito de aumento

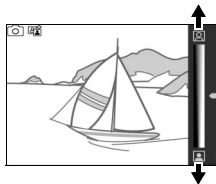

Efeito de redução

Suavização do fundo: Suaviza os detalhes do fundo para fazer com que o seu motivo se destaque, ou trazer tanto o fundo como o primeiro plano para o foco.



Fundo nítido



Fundo suavizado

Dar nitidez ao fundo

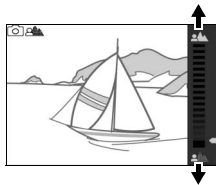

Suavizar o fundo

Controlo de movimento: Sugere movimento aplicando o efeito desfocado a objetos em movimento, ou "congelando" o movimento para capturar objetos em movimento de forma clara.



Congelar movimento

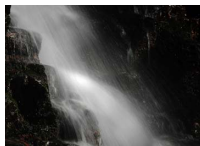

Desfocar movimento

Congelar movimento

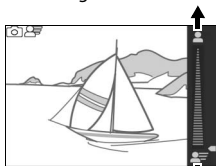

Desfocar movimento

Controlo de luminosidade: Clareie ou escureça fotografias.



Mais claro



Mais escuro

Mais claro

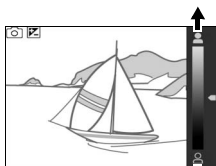

Mais escuro

Controlo de Imagem ao Vivo

O disparo contínuo não está disponível (📷 67) e o flash incorporado não pode ser usado quando os controlos de imagem ao vivo estão em vigor. Premir o botão de filmagem cancela o controlo de imagem ao vivo.

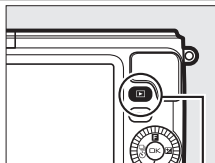

Visualizar Fotografias

Pressione  para exibir a sua fotografia mais recente em imagem completa no monitor (reprodução de imagem completa).

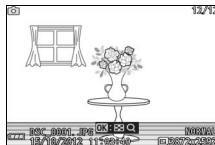

Botão 



Pressione  ou  ou rode o multisseletor para visualizar mais fotografias.



Para terminar a reprodução e voltar para o modo de disparo, pressione ligeiramente o botão de disparo do obturador.

Veja Também

Para obter informações sobre exibir ou não informações da foto, consulte a página 158. Consulte a página 82 para obter informações sobre como visualizar várias imagens. Para informação sobre aproximar o zoom no centro da imagem atual, consulte a página 84. Consulte a página 87 para obter informações sobre apresentações de diapositivos.

Eliminar Fotografias

Para eliminar a fotografia atual, pressione . *Note que, uma vez eliminadas, as fotografias não podem ser recuperadas.*

1 Exibir a fotografia.

Exibe a fotografia que deseja eliminar conforme descrito na página anterior.

2 Premir .

Será apresentado um diálogo de confirmação.

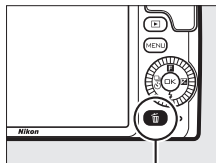

Botão



3 Eliminar a fotografia.

Prima de novo para apagar a fotografia e voltar à reprodução, ou prima para sair sem eliminar a fotografia.

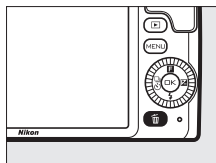

Eliminar Várias Fotografias

A opção **Eliminar** no menu de reprodução (85) pode ser utilizada para eliminar todas as fotografias ou apenas as selecionadas.

Gravar Filmagens em Modo Automático

No modo automático, o botão de filmagem pode ser usado para gravar filmagens HD com som a uma proporção de 16 : 9 (o corte da filmagem é mostrado no ecrã). Pressione o botão de filmagem para iniciar e parar a gravação.

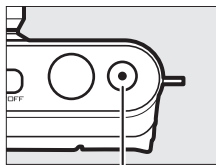

Botão de filmagem

Tirar Fotografias Durante a Gravação

Podem ser tiradas fotografias com uma proporção de 16 : 9 a qualquer momento durante a gravação premindo completamente o botão de disparo do obturador. A gravação da filmagem não é interrompida.

Veja Também

Consulte a página 65 para obter informações sobre visualizar filmagens.

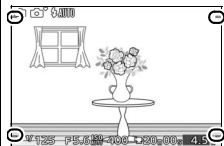



Modo Criativo

Escolha o modo criativo quando quiser tirar fotografias usando efeitos especiais, corresponder definições à cena ou controlar a velocidade do obturador e a abertura.

Escolher um Modo Criativo

1 Selecionar o modo .

Prima o botão MENU para exibir os menus e seleccione  (modo criativo) para **Modo de disparo** (📖 8).



2 Escolher uma cena.

Prima  (**F**) e marque uma cena utilizando o multisseletor (📖 34).



Prima  para seleccionar a cena marcada. A sua seleção é indicada por um ícone no ecrã.

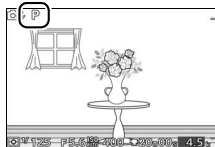



Escolher uma Cena

O modo criativo oferece uma escolha das seguintes cenas:

Opção	Descrição
Programação automática (P)	A câmara define a velocidade do obturador e a abertura para obter a exposição ideal (☐ 36). Recomendado para instantâneos e noutras situações em que há muito pouco tempo para ajustar as definições da câmara.
Automático prioridade obturador (S)	O utilizador escolhe a velocidade do obturador; a câmara seleciona uma abertura para ter os melhores resultados (☐ 37). Use para fixar ou aplicar efeito tremido ao movimento.
Automático prioridade abertura (A)	O utilizador escolhe a abertura; a câmara seleciona uma velocidade do obturador para ter os melhores resultados (☐ 38). Use para aplicar efeito tremido ao fundo ou colocar tanto o primeiro plano como o fundo em foco.
Manual (M)	O utilizador controla a velocidade do obturador e a abertura (☐ 39). Escolha uma velocidade do obturador para "Bulb" (Exposição B) para exposições prolongadas (☐ 40).
Paisagem noturna (☑)	De cada vez que o botão de disparo do obturador é completamente premido, a câmara tira uma série de fotografias e combina-as para capturar a baixa iluminação em cenas noturnas; é apresentada uma mensagem durante o processamento e não podem ser tiradas fotografias. O flash não dispara e os contornos das fotografias são recortados. Note que os resultados desejados poderão não ser obtidos se a câmara ou o motivo se moverem durante o disparo; se a câmara for incapaz de combinar as imagens, será apresentado um aviso e apenas será tirada uma fotografia.



Opção	Descrição
Retrato noturno (🌃)	De cada vez que o botão de disparo do obturador é completamente premido, a câmara tira uma série de fotografias, algumas com flash e outras sem, e combinaas para capturar a iluminação de fundo em retratos tirados à noite ou sob pouca luz; é apresentada uma mensagem durante o processamento e não podem ser tiradas fotografias. Note que as bordas das fotografias são recortadas e que os resultados desejados poderão não ser obtidos se a câmara ou o motivo se moverem durante o disparo; se a câmara for incapaz de combinar as imagens, será exibido um aviso e a câmara tirar uma única fotografia usando o flash.
Luz de fundo (🌑)	Fotografe motivos em contraluz (📷 42).
Suavização (🌀)	Tire fotografias com um efeito de filtro suave. Para escolher a quantidade de suavização, prima (OK) quando a vista através da objetiva for apresentada, marque uma opção usando o multisseletor e prima (OK) para selecionar. 
Efeito de miniatura (🏠)	As partes superior e inferior de cada fotografia estão desfocadas para que o motivo pareça ter sido um diorama fotografado a curta distância. Funciona melhor ao disparar de um ponto de vista alto.
Cor seletiva (🖌️)	Tire fotografias em que apenas uma matiz selecionada aparece a cores. Para escolher a matiz, prima (OK) quando a vista através da objetiva for apresentada e utilize o multisseletor e o botão (OK). 



Definições Disponíveis

Para obter informações sobre as opções disponíveis em modo criativo, consulte a página 176.

Tirar Fotografias nos Modos P, S, A e M

Os modos **P**, **S**, **A** e **M** oferecem graus variáveis de controlo sobre a velocidade do obturador e abertura. Escolha um modo e ajuste as definições de acordo com a sua intenção criativa.

P Programação automática

Neste modo, a câmara ajusta automaticamente a velocidade do obturador e a abertura para obter a exposição ideal na maioria das situações. Este modo é recomendado para fotografias instantâneas e outras situações nas quais pretenda que a câmara controle a velocidade do obturador e a abertura.



■ Escolher uma Combinação de Velocidade do Obturador e Abertura

Apesar de a velocidade do obturador e a abertura escolhidas pela câmara produzirem resultados excelentes, o utilizador também pode escolher entre outras combinações que produzirão a mesma exposição ("programa flexível"). Rode o multisseletor no sentido dos ponteiros do relógio para grandes aberturas (números f baixos) que aplicam efeito tremido aos detalhes do fundo ou velocidades do obturador rápidas que "congelam" o movimento. Rode o multisseletor no sentido oposto ao dos ponteiros do relógio para baixas aberturas (números f altos) que aumentam a profundidade de campo ou velocidades do obturador lentas que aplicam efeito tremido ao movimento. ✳ é exibido enquanto está em vigor o programa flexível.

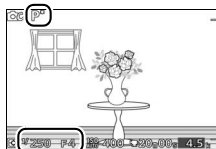

■ Restaurar a Velocidade do Obturador e a Abertura Predefinidas

Para restaurar as predefinições da velocidade do obturador e da abertura, rode o multisseletor até ✳ deixar de ser exibido ou desligue a câmara. A velocidade do obturador e a abertura predefinidas são automaticamente restauradas quando a câmara entra em modo espera.

S Automático prioridade obturador

No modo automático com prioridade ao obturador, o utilizador escolhe a velocidade do obturador enquanto a câmara seleciona automaticamente a abertura que produzirá a exposição ideal. Utilize velocidades do obturador lentas para sugerir movimento aplicando efeito tremido aos motivos em movimento e velocidades do obturador rápidas para "congelar" o movimento.



Velocidade rápida do obturador
($\frac{1}{1600}$ s)

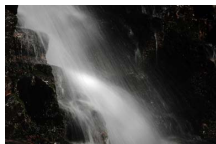

Velocidade lenta do obturador
(1 s)



■ Escolher uma Velocidade do Obturador

Rode o multisseletor para escolher velocidades do obturador entre 30 s e $\frac{1}{16\,000}$ s. Rode o seletor no sentido dos ponteiros do relógio para velocidades do obturador mais rápidas, e no sentido oposto ao dos ponteiros do relógio para velocidades do obturador mais lentas.



Disparo Contínuo

A velocidade do obturador selecionada pode alterar quando o disparo contínuo (☐ 67) está em vigor.

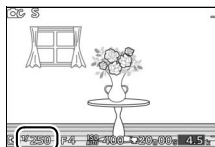

A Automático prioridade abertura

No modo automático com prioridade à abertura, o utilizador escolhe a abertura enquanto a câmara seleciona automaticamente a velocidade do obturador que produzirá a exposição ideal. As grandes aberturas (números f baixos) reduzem a profundidade de campo, desfocando os objetos atrás e à frente do motivo principal. As pequenas aberturas (números f altos) aumentam a profundidade de campo, destacando os detalhes no segundo e no primeiro plano. As profundidades de campo curtas são geralmente usadas em retratos para desfocar os detalhes do fundo, e as profundidades de campo longas em fotografias de paisagens para focar o primeiro e segundo plano.



Abertura grande (f/5.6)



Abertura pequena (f/16)

■ Escolher uma Abertura

Rode o multisseletor no sentido oposto ao dos ponteiros do relógio para aberturas menores (números f maiores) e no sentido dos ponteiros do relógio para aberturas maiores (números f menores). Os valores mínimo e máximo dependem da objetiva usada no momento.

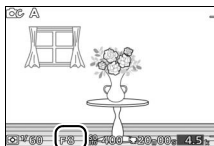

M Manual

No modo manual, a velocidade do obturador e a abertura são controladas pelo utilizador.

■ Escolher a Velocidade do Obturador e a Abertura

Ajuste a velocidade do obturador e a abertura com referência ao indicador de exposição (veja abaixo). Prima ► para marcar a velocidade do obturador ou a abertura e rode o multisseletor para escolher um valor, repetindo isto depois para o outro item. Rode o seletor no sentido dos ponteiros do relógio para velocidades do obturador mais rápidas ou aberturas menores (números f maiores) e no sentido oposto ao dos ponteiros do relógio para velocidades do obturador mais lentas e aberturas maiores (números f menores). As velocidades do obturador podem ser definidas para valores tão rápidos como $\frac{1}{16.000}$ s ou tão lentas como 30 s, ou para "Bulb" (Exposição B) para manter o obturador aberto indefinidamente para uma exposição de longa duração (40). A abertura pode ser definida para valores entre o mínimo e o máximo para a objetiva.

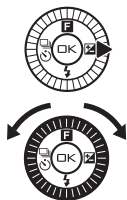

Velocidade do obturador

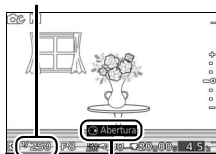

Prima ► para marcar a abertura.

Abertura



Prima ► para marcar a velocidade do obturador.

Disparo Contínuo

A velocidade do obturador selecionada pode alterar quando o disparo contínuo (67) está em vigor.



O Indicador de Exposição

Quando são selecionadas velocidades do obturador diferentes de "Exposição B", o indicador de exposição mostra se a fotografia ficará subexposta ou sobreexposta com as definições atuais.

Exposição ideal	Subexposta em $\frac{1}{3}$ EV	Sobreexposta em mais de 2 EV
+ . . -0 . . -	+ . . -0 . . -	+ . . -0 . . -



■ Exposições Longas (Apenas Modo M)

Selecione uma velocidade do obturador de "Exposição B" para as exposições de longa duração de luzes em movimento, estrelas, cenas noturnas ou fogos de artifício. O obturador permanece aberto enquanto o botão de disparo do obturador é mantido pressionado. Use um tripé para evitar o efeito tremido.



1 Preparar a câmara.

Monte a câmara num tripé ou coloque-a sobre uma superfície plana e estável. Para prevenir a falha de alimentação antes de a exposição estar completa, use uma bateria EN-EL20 totalmente carregada ou utilize um adaptador CA EH-5b e um conector de alimentação EP-5C opcionais. Note que o ruído (pontos brilhantes, píxeis dispostos aleatoriamente ou nevoeiro) poderão aparecer em exposições longas; antes de disparar, escolha **Ligado** para **Red. ruído expos. longa** no menu de disparo (☐ 127).

2 Escolher uma velocidade do obturador de "Exposição B".

Prima ► para marcar a velocidade do obturador e rode o multisseletor no sentido oposto ao dos ponteiros do relógio para selecionar "Exposição B".

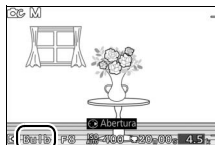

3 Abrir o obturador.

Depois de focar, pressione completamente o botão de disparo do obturador. Mantenha o botão de disparo do obturador pressionado até a exposição estar completa.

4 Fechar o obturador.

Retire o dedo do botão de disparo do obturador.

O disparo termina automaticamente após cerca de dois minutos. Note que poderá ser necessário algum tempo para gravar exposições longas.



Luz de Fundo

O método usado para capturar detalhes em áreas sombreadas de motivos em contraluz depende da opção selecionada para **HDR** no menu de disparo (☐ 117).

Liga-
do

Os detalhes nos realces e nas sombras são preservados usando o HDR (high dynamic range); **HDR** aparece no ecrã. De cada vez que o botão de disparo do obturador é completamente premido, a câmara tira duas fotografias em sucessão rápida e combina-as para preservar os detalhes nos realces e nas sombras em cenas de alto contraste; o flash incorporado não dispara. Enquanto as fotografias são combinadas, é apresentada uma mensagem e o disparo do obturador é desativado. A fotografia final será apresentada quando o processamento estiver concluído.



*Primeira exposição
(mais escura)*

+



*Segunda exposição
(mais clara)*

→



*Imagem HDR
combinada*

Desli-
gado

O flash dispara para "preencher" (iluminar) sombras em motivos em contraluz. Apenas uma fotografia é tirada quando o botão de disparo do obturador é completamente premido e o flash dispara em cada disparo.

Enquadrar Fotografias HDR

Os contornos da imagem serão recortados. Os resultados desejados podem não ser alcançados se a câmara ou o motivo se moverem durante o disparo. Dependendo da cena, os sombreados podem não ser uniformes e podem aparecer sombras ao redor de objetos brilhantes ou auréolas ao redor de objetos escuros. Se a câmara não conseguir combinar duas imagens com sucesso, será gravada uma única imagem em exposição normal e será aplicado o D-Lighting ativo (☐ 126).

Gravar Filmagens em Modo Criativo

No modo criativo, o botão de filmagem pode ser usado para gravar filmagens HD com som a uma proporção de 16 : 9 (os cantos do corte da filmagem são mostrados no ecrã). Pressione o botão de filmagem para iniciar e parar a gravação. Note que independentemente do modo selecionado, as filmagens são gravadas usando exposição de programação automática; para ajustar a exposição ao gravar filmagens, selecione o modo de filmagem avançada (☰ 57).

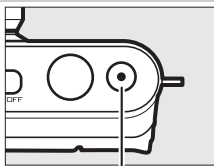

Botão de filmagem

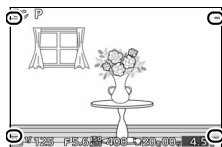

Corte de filmagem

Tirar Fotografias Durante a Gravação

Podem ser tiradas fotografias com uma proporção de 16 : 9 a qualquer momento durante a gravação premindo completamente o botão de disparo do obturador. A gravação da filmagem não é interrompida.

Veja Também

Consulte a página 65 para obter informações sobre visualizar filmagens.



Modo de Captura do Melhor Momento

Este modo é ideal para motivos em rápida mudança, difíceis de capturar. Escolha quando disparar o obturador à medida que a cena é reproduzida em câmara lenta (visualização lenta) ou deixe que a câmara escolha o melhor disparo baseado na composição e movimento (Seletor de fotografia inteligente; 47).

Visualização Lenta

Neste modo, a câmara captura uma curta sequência de imagens fixas e reproduz essas imagens em câmara lenta para que possa escolher o momento preciso para uma fotografia. Enquanto o botão de disparo do obturador estiver premido ligeiramente, a câmara grava até 15 imagens durante cerca de 1 s e reproduz essas fotografias num ciclo contínuo em câmara lenta. Quando o enquadramento que quiser manter estiver apresentado, prima o botão de disparo do obturador até ao fim para gravar o enquadramento atual e eliminar as restantes imagens. Para utilizar a visualização lenta, selecione **Visualização lenta** a partir do menu do botão ▲ (F) no modo de captura do melhor momento.

1 Selecionar o modo .

Prima o botão MENU para exibir os menus e selecione  (captura do melhor momento) para **Modo de disparo** (8). Se estiver selecionado **Seletor de fotografia inteligente**, escolha **Visualização lenta**.

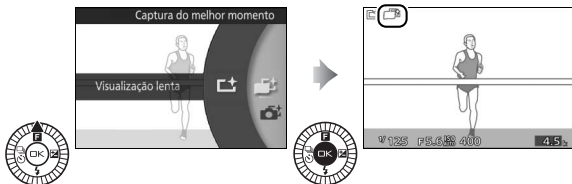
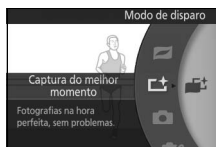

2 Enquadrar a fotografia.

Componha a fotografia com o seu motivo no centro do enquadramento.

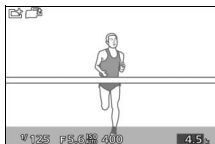

3 Pressionar ligeiramente o botão de disparo do obturador.

A câmara focará (☞ 24) e depois, num período de cerca de 1 s, gravará 15 fotografias para uma memória temporária.



4 Ver os conteúdos da memória temporária.

Mantenha o botão de disparo do obturador premido ligeiramente para reproduzir as fotografias na memória temporária num ciclo contínuo de cerca de 5 s de duração. A posição da fotografia atual é mostrada por um indicador de progressão.

Indicador de progressão

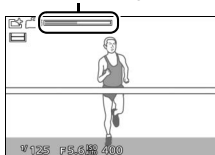

5 Gravar o enquadramento pretendido.

Prima completamente o botão de disparo do obturador para gravar a fotografia atual e descartar as imagens restantes; a fotografia selecionada será exibida durante alguns segundos quando a gravação estiver completa. Para sair sem gravar uma fotografia, liberte o botão sem o premir completamente.

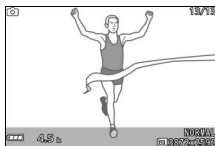

Visualizar e Eliminar Fotografias Tiradas em Visualização Lenta

As fotografias tiradas em visualização lenta podem ser visualizadas como descrito na página 29 ou eliminadas como descrito na página 30.

Seletor de fotografia inteligente

Escolha o modo Seletor de fotografia inteligente para permitir à câmara ajudar a tirar fotografias que capturem uma expressão fugaz no rosto de um motivo de retrato ou outras fotografias em que seja difícil escolher o momento exato, tais como fotografias de grupo em cenas de festas. De cada vez que o obturador é disparado, a câmara seleciona automaticamente a melhor fotografia e um número de candidatas à melhor fotografia com base na composição e movimento. Para utilizar o Seletor de fotografia inteligente, seleccione **Seletor de fotografia inteligente** do menu do botão ▲ (E) no modo de captura do melhor momento.

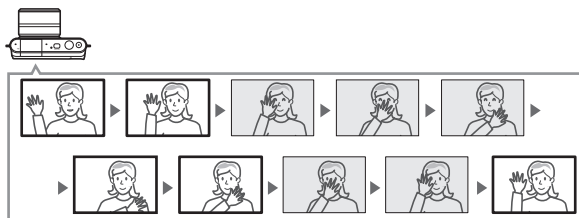

1 Selecionar o modo

Prima o botão MENU para exibir os menus e seleccione (captura do melhor momento) para **Modo de disparo** (8). Se **Visualização lenta** estiver seleccionado, escolha **Seletor de fotografia inteligente**.

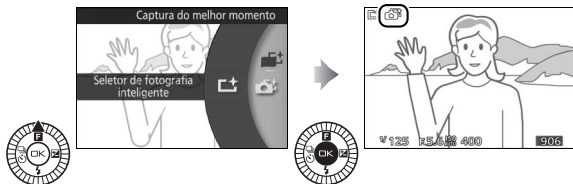

2 Enquadrar a fotografia.

Componha a fotografia com o seu motivo no centro do enquadramento.



3 Iniciar a memorização temporária de fotografias.

Pressione ligeiramente o botão de disparo do obturador para focar (☞ 24). Será exibido um ícone quando a câmera começar a gravar imagens na memória temporária. A câmera ajusta continuamente a focagem para acompanhar as alterações de distância ao motivo enquanto o botão de disparo do obturador é ligeiramente pressionado.



4 Disparar.

Pressione suavemente o botão de disparo do obturador até ao fim. A câmera compara as fotografias gravadas na memória temporária antes e depois de o botão de disparo do obturador ser pressionado completamente e seleciona cinco para copiar para o cartão de memória. Note que poderá ser necessário algum tempo. A melhor fotografia é exibida no monitor durante alguns segundos quando a gravação estiver completa.



Memorização Temporária

A memorização temporária começa quando o botão de disparo do obturador é ligeiramente pressionado e termina após cerca de 90 segundos ou quando o botão de disparo do obturador é pressionado completamente.

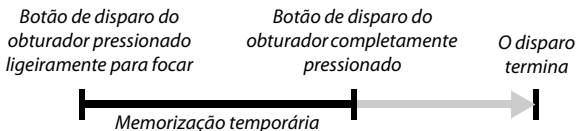

Ficheiros do Seletor de Fotografia Inteligente

Não elimine o ficheiro "NCSPSLST.LST" da pasta "NCFL" no cartão de memória ou altere os nomes dos ficheiros de imagens tiradas com o Seletor de fotografia inteligente. A câmara não reconhecerá os ficheiros afetados como imagens do Seletor de Fotografia Inteligente e irá manuseá-los como fotografias independentes.

Definições Disponíveis

Para obter informações sobre as opções disponíveis em modo de captura do melhor momento, consulte a página 174.

Modo de Captura do Melhor Momento

A câmara escolhe automaticamente um modo de cena apropriado ao motivo. Não podem ser gravadas filmagens e pressionar o botão de filmagem não tem qualquer efeito. Não pode ser usado o flash.

Veja Também

Use a opção **N.º disparos guard.** no menu de disparo para escolher o número de disparos selecionados pelo Seletor de fotografia inteligente (📖 122).



Ver Fotografias Tiradas com o Seletor de Fotografia Inteligente



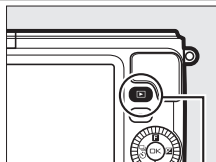

Pressione  e use o multisseletor para exibir fotografias tiradas com o Seletor de fotografia inteligente ( 29; as fotografias tiradas com Seletor de fotografia inteligente são indicadas por um ícone ). Das cinco fotografias gravadas pelo Seletor de fotografia inteligente, apenas a melhor será exibida (quando pressionar o multisseletor para a direita para visualizar a fotografia seguinte, a câmara saltará as candidatas a melhor fotografia, resultando que a fotografia seguinte exibida não terá um número de ficheiro imediatamente a seguir ao da fotografia atual). Para terminar a reprodução e voltar para o modo de disparo, pressione ligeiramente o botão de disparo do obturador.



Botão 



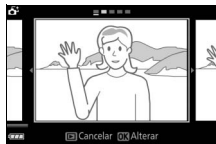

Escolher o Melhor Disparo

Quando uma fotografia tirada com o Seletor de fotografia inteligente é exibida, pode escolher a melhor fotografia premindo . Pressione  ou  para visualizar as outras fotografias da sequência e pressione  para selecionar a fotografia atual como a melhor fotografia. Para voltar à reprodução normal, pressione .



Eliminar Fotografias

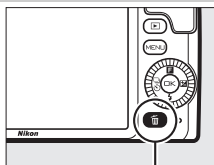

Pressionar  quando está selecionada uma fotografia tirada com o Seletor de fotografia inteligente exibe um diálogo de confirmação; pressione novamente  para eliminar a melhor fotografia e quatro candidatas à melhor fotografia ou pressione  para sair sem eliminar as fotografias. *Note que, uma vez eliminadas, as fotografias não podem ser recuperadas.*

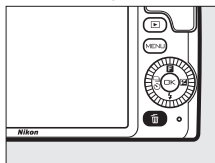

Botão 



Eliminar Fotografias Individuais

Pressionar o botão  no diálogo de seleção do melhor disparo exibe as seguintes opções; marque uma opção usando o multisseletor e pressione  para selecionar.

- **Esta imagem:** Elimine a fotografia atual (note que a fotografia selecionada no momento como melhor disparo não pode ser eliminada).
- **Todas excep. melhor disp.:** Elimine os candidatos a melhor disparo, mas não a fotografia atualmente selecionada como melhor disparo.

Será exibido um diálogo de confirmação; para eliminar a imagem ou imagens selecionadas, marque **Sim** e pressione .

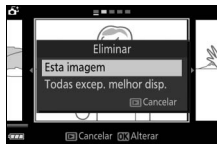



Modo Instantâneo em Movimento

Grave curtas vinhetas de filmagens com as suas fotografias. De cada vez que o obturador for libertado, a câmara grava uma imagem fixa e cerca de 1,6 s de filme. Quando o "Instantâneo em movimento" resultante é visualizado na câmara, a filmagem irá reproduzir em câmara lenta aproximadamente 4 s, seguida pela imagem fixa; a reprodução é acompanhada por uma faixa de fundo com duração de cerca de 10 s.

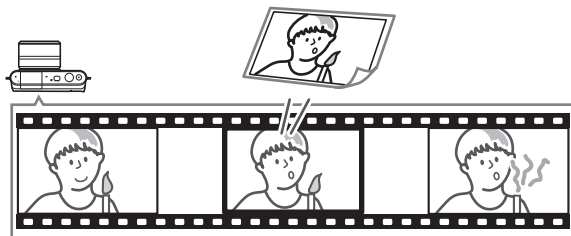

Fotografar no Modo Instantâneo em Movimento

1 Selecionar o modo .

Prima o botão MENU para exibir os menus e selecione  (Modo Instantâneo em movimento) para **Modo de disparo** (📖 8).

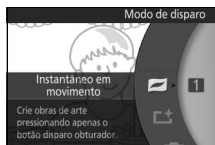

2 Enquadrar a fotografia.

Componha a fotografia com o seu motivo no centro do enquadramento.



Definições Disponíveis

Para obter informações sobre as opções disponíveis em modo Instantâneo em movimento, consulte a página 174.

3 Iniciar a memorização temporária.

Pressione ligeiramente o botão de disparo do obturador para focar (☞ 24). Será exibido um ícone quando a câmara começar a gravar filmes na memória temporária.



4 Disparar.

Pressione suavemente o botão de disparo do obturador até ao fim. A câmara grava uma fotografia em conjunto com cerca de 1,6 s de cena de filmagem, começando antes e terminando depois do momento em que é premido o botão de disparo do obturador completamente. Note que poderá ser necessário algum tempo. Quando a gravação estiver completa, a fotografia será exibida durante alguns segundos.



Memorização Temporária

A memorização temporária começa quando o botão de disparo do obturador é ligeiramente pressionado e termina após cerca de 90 segundos ou quando o botão de disparo do obturador é pressionado completamente.

Botão de disparo do obturador pressionado ligeiramente para focar

Botão de disparo do obturador completamente pressionado

O disparo termina



■ Escolher um Tema

Para escolher a música de fundo para a filmagem, pressione ▲ (F) e use o multisseletor e o botão OK para selecionar entre **Beleza**, **Ondas**, **Descontração** e **Ternura**.



Para reproduzir a música de fundo para o tema marcado, prima ► e rode o multisseletor para ajustar o volume.



🔍 Modo Instantâneo em Movimento





Não é gravado áudio ao vivo. Não podem ser gravadas filmagens usando o botão de filmagem e não pode ser usado o flash.

🔍 Veja Também

Consulte a página 122 para informações sobre escolher que porções da memória temporária são incluídas nas cenas de filmes. Para informações sobre gravar Instantâneos em movimento num formato que possa ser visualizado na maioria dos softwares de reprodução de filmes, consulte a página 123.



Visualizar Instantâneos em Movimento

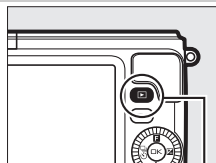

Pressione  e use o multisseletor para exibir um instantâneo em movimento ( 29; os Instantâneos em movimento são indicadas por um ícone ). Premir  quando um Instantâneo em movimento é apresentado reproduz a porção de filmagem em câmara lenta durante um período de cerca de 4 s, seguido pela fotografia; a música de fundo toca durante cerca de 10 s (para escolher uma nova música de fundo, utilize a opção **Alterar tema** no menu de reprodução;  115). Para terminar a reprodução e voltar para o modo de disparo, pressione ligeiramente o botão de disparo do obturador.



Botão 



Eliminar Instantâneos em Movimento

Para eliminar o Instantâneo em movimento atual, pressione . Será exibido um diálogo de confirmação; pressione novamente  para eliminar a fotografia e a filmagem e voltar à reprodução, ou pressione  para sair sem eliminar o ficheiro. *Note que, uma vez eliminados, os Instantâneos em movimento não podem ser recuperados.*

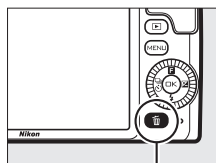

Botão 

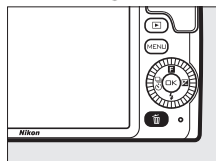
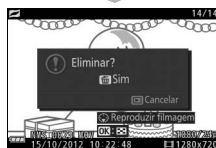

Gravar e Visualizar Filmagens

A câmara pode gravar filmagens de alta definição (HD, **high-definition**) com uma proporção de 16 : 9 e filmagens em câmara lenta com uma proporção de 8 : 3. Podem ser gravados filmagens premindo o botão de filmagem nos seguintes modos de disparo:

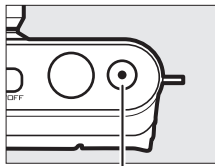

Botão de filmagem

Modo	Tipo de filmagem	Descrição
📷 Modo automático (☐ 31)		A câmara otimiza automaticamente as definições para o motivo ou cena atuais.
📷 Modo criativo (☐ 43)		Grave filmagens. Independentemente da cena selecionada com a câmara, as filmagens são gravadas em modo P ; a velocidade do obturador e a abertura são controladas pela câmara.
📷+ Modo de filmagem avançada (☐ 58, 62)	Programação automática (P)	HD (16 : 9) A velocidade do obturador e a abertura são controlados pela câmara.
	Automático prioridade obturador (S)	O utilizador escolhe a velocidade do obturador; a câmara ajusta automaticamente abertura para exposição ideal (☐ 37).
	Automático prioridade abertura (A)	O utilizador escolhe a abertura; a câmara ajusta automaticamente a velocidade do obturador para exposição ideal (☐ 38).
	Manual (M)	O utilizador escolhe a velocidade do obturador e a abertura (☐ 39).
	Câmara lenta (📷)	Câmara lenta (8 : 3) Grave filmagens sem som em câmara lenta. As filmagens são gravadas a 400 fps e reproduzidas a 30 fps (☐ 62).

📷 Definições Disponíveis

Para obter informações sobre as opções disponíveis em modo filmagem avançada, consulte a página 174.



Gravar Filmagens HD

Grave filmagens com som com uma proporção de 16 : 9.

1 Escolher um modo de disparo.

Prima o botão MENU para exibir os menus (☰ 7) e escolha uma opção para **Modo de disparo** que suporte a gravação de filmagens HD (☰ 57).



Para maior controlo da exposição, seleccione + (modo de filmagem avançada), prima  e escolha entre **P Programação automática**, **S Automático prioridade obturador**, **A Automático prioridade abertura** e **M Manual** (☰ 57).

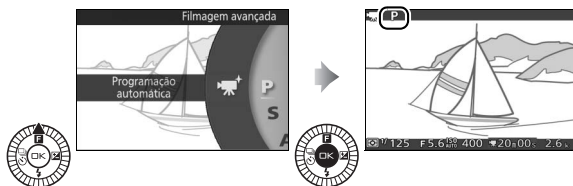

2 Enquadrar a cena de abertura.

Enquadre a fotografia inicial com o seu motivo no centro do ecrã.

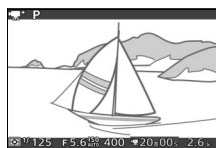

0 Ícone

Um ícone  indica que não podem ser gravadas filmagens.

3 Iniciar a gravação.

Pressione o botão de filmagem para iniciar a gravação. São exibidos um indicador de gravação, o tempo decorrido e o tempo disponível enquanto decorre a gravação.

Gravação de Áudio

Tenha o cuidado de não cobrir o microfone e note que o microfone incorporado poderá gravar sons feitos pela câmara ou pela objetiva. Como predefinição, a câmara foca continuamente, para evitar gravar o ruído da focagem, selecione **AF simples** para **Modo de focagem** no menu de filmagem (□ 128). O item **Opções som de filmagem** no menu de filmagem oferece opções da sensibilidade do microfone e ruído do vento (□ 140).

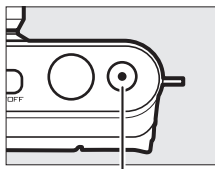

Botão de filmagem

Indicador de gravação/
Tempo decorrido

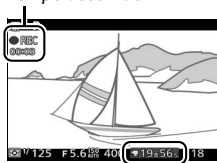

Tempo disponível

4 Terminar a gravação.

Pressione novamente o botão de filmagem para terminar a gravação. A gravação termina automaticamente quando é atingida a duração máxima (□ 139), o cartão de memória está cheio, a objetiva é removida ou a câmara aquece (□ xvi).

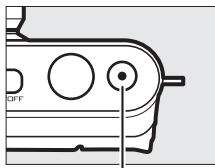

Botão de filmagem

Duração Máxima

Nas definições padrão, as filmagens HD podem ter até 4 GB de tamanho e 20 minutos de duração (para mais informações, consulte a página 139); note que dependendo da velocidade de gravação do cartão de memória, o disparo poderá terminar antes de esta duração ser alcançada (□ 165).



O Corte de Filmagem

O corte da filmagem é mostrado no monitor.

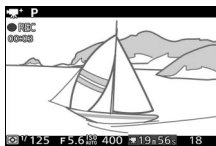

Corte HD (16 : 9)

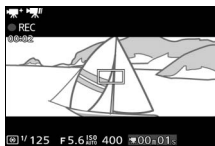

*Corte de filmagem em
câmara lenta (8 : 3)*

Bloqueio de Focagem

Se **AF simples** estiver selecionada para **Modo de focagem** no menu de filmagem para o modo de filmagem avançada, a focagem será bloqueada enquanto o botão de disparo do obturador for ligeiramente pressionado (134).



■ Tirar Fotografias Durante a Gravação de Filmagens HD

Pressione completamente o botão de disparo do obturador para tirar uma fotografia sem interromper a gravação de filmagens HD. As fotografias tiradas durante a gravação de filmagens têm uma proporção de 16 : 9.

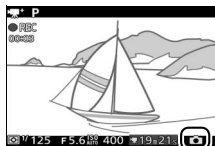

✎ Tirar Fotografias Durante a Gravação de Filmagens

Podem ser tiradas até 18 fotografias com cada disparo de filmagem. Note que as fotografias não podem ser tiradas em filmagens em câmara lenta.

✓ Gravar Filmagens



Pode ser visível tremeluzir, bandas ou distorção no ecrã e na filmagem final sob lâmpadas fluorescentes, de vapor de mercúrio ou de sódio ou se a câmara estiver orientada horizontalmente ou um objeto se mover a alta velocidade através do enquadramento (o tremeluzir e as bandas podem ser reduzidos em filmagens HD escolhendo uma opção de **Redução de cintilação** que corresponda à frequência da fonte de alimentação CA local como descrito na página 159, mas note que a velocidade do obturador mais lenta disponível é de $\frac{1}{100}$ s a **50 Hz** e de $\frac{1}{60}$ s a **60 Hz**; a redução de cintilação não está disponível com filmagens em câmara lenta). As fontes de luz brilhante podem deixar imagens residuais quando a câmara faz movimentos panorâmicos. Contornos serrilhados, franjas de cores, efeito moiré e pontos brilhantes também podem aparecer. Ao fazer filmagens, evite apontar a câmara para o sol ou outras fontes de luz forte. A não observância dessa precaução pode resultar em danos nos circuitos internos da câmara.

✎ Veja Também



As opções de tamanho de fotograma e de velocidade de disparo são descritas na página 139.



Gravar Filmagens em Câmara Lenta

Podem ser gravadas filmagens em câmara lenta sem som com uma proporção de 8 : 3 seleccionando  **Câmara lenta** a partir do menu do botão  (M) no modo de filmagem avançada. As filmagens em câmara lenta são gravadas a 400 fps e reproduzidas a cerca de 30 fps.

1 Seleccionar o modo .

Prima o botão MENU para exibir os menus e seleccione  (modo de filmagem avançada) para **Modo de disparo** (8). Se uma opção que não  **Câmara lenta** estiver seleccionada, escolha  **Câmara lenta**.

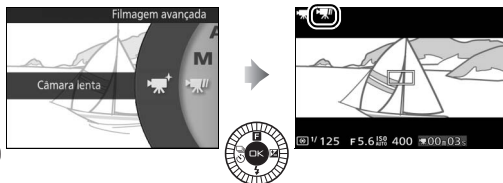

2 Enquadrar a cena de abertura.

Enquadre a fotografia inicial com o seu motivo no centro do ecrã.



3 Focar.



Área de focagem

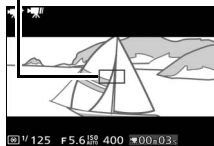

4 Iniciar a gravação.

Pressione o botão de filmagem para iniciar a gravação. São exibidos um indicador de gravação, o tempo decorrido e o tempo disponível enquanto decorre a gravação. A câmara foca no motivo no centro do ecrã; a deteção de rostos (26) não está disponível e a focagem e exposição não podem ser ajustadas.

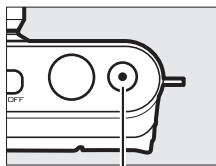

Botão de filmagem

Indicador de gravação/
Tempo decorrido



Tempo disponível



5 Terminar a gravação.

Pressione novamente o botão de filmagem para terminar a gravação. A gravação termina automaticamente quando é atingida a duração máxima, o cartão de memória está cheio, a objetiva é removida ou a câmara aquece (📖 xvi).

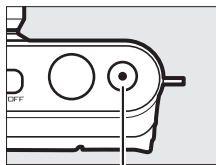

Botão de filmagem

Duração Máxima



Podem ser gravados até 2,5 segundos de filmes; note que dependendo da velocidade de gravação do cartão de memória, a filmagem poderá terminar antes de esta duração ser alcançada (📖 165).

Veja Também

As opções de velocidade de disparo são descritas na página 138.



Visualizar Filmagens

As filmagens são indicadas por um ícone  na reprodução de imagem completa ( 29). Pressione  para iniciar a reprodução.



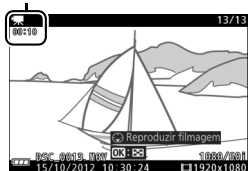



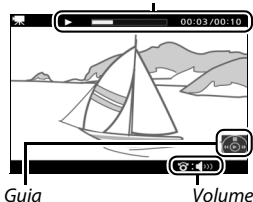

Ícone /Duração



Indicador de reprodução de filmes/
Posição atual/duração total





Podem ser realizadas as seguintes operações:

Para	Use	Descrição
Pausar		Pause a reprodução.
Reproduzir		Reinicie a reprodução quando a filmagem está em pausa ou durante o retrocesso/avanço.
Avançar/ retroceder		Pressione  para retroceder,  para avançar. A velocidade aumenta com cada pressão, de 2x para 4x para 8x para 16x. Se a reprodução for pausada, a filmagem retrocederá ou avançará uma imagem de cada vez; mantenha o botão pressionado para ter um retrocesso ou avanço contínuo.
Ajustar o volume		Rode o multisseletor para ajustar o volume.
Voltar para a reprodução de imagem completa		Pressione  ou  para sair para reprodução de imagem completa.



Eliminar Filmagens

Para eliminar a filmagem atual, pressione . Será exibido um diálogo de confirmação; pressione novamente  para eliminar a filmagem e voltar à reprodução, ou pressione  para sair sem eliminar a filmagem. *Note que uma vez eliminadas, as filmagens não podem ser recuperadas.*

Veja Também

Consulte a página 114 para obter informações sobre cortar cenas não desejadas de filmagens.

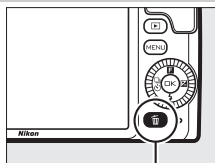

Botão 

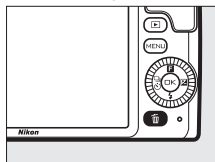



Mais Sobre Fotografia

Modos Imagem-a-imagem, Contínuo e Autotemporizador

Premir ◀ (S) no multisseletor apresenta uma escolha de modos de disparo do obturador para fotografias fixas:

	A câmara tira uma fotografia de cada vez.
5 fps	Contínuo: A câmara grava fotografias a cerca de 5, 15, 30 ou 60 fps enquanto o botão de disparo do obturador é completamente premido.
15 fps	
30 fps	
60 fps	
10 s	O obturador é disparado cerca de 10, 5 ou 2 segundos após o botão de disparo do obturador ser completamente premido.
5 s	Escolha 10 s ou 5 s para autorretratos, 2 s para reduzir a vibração da câmara.
2 s	

Modo Contínuo

Para tirar fotografias no modo contínuo:

1 Exibir as opções de modo de obturação.

Pressione ◀ (S) para exibir as opções do modo de obturação.



2 Selecionar uma velocidade de disparo.

Marque **5 fps**, **15 fps**, **30 fps** ou **60 fps** e prima .

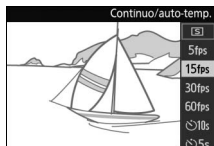

3 Compor a fotografia e iniciar o disparo.

A câmara tira fotografias enquanto o botão de disparo do obturador está completamente premido.



✓ Modo Contínuo

O número máximo de disparos que podem ser tirados numa única sequência varia com o modo de obturação. A velocidades de disparo de 30 e 60 fps, o número máximo de disparos que podem ser tirados numa única sequência é 15.

O flash incorporado pode ser usado quando **5 fps** está selecionado, mas apenas uma fotografia será tirada de cada vez que o botão de disparo do obturador é premido; a definições de 15, 30 e 60 fps, o flash incorporado não disparará.

A luz de acesso ao cartão de memória acende-se enquanto estão a ser gravadas fotografias no cartão de memória. Dependendo das condições fotográficas e da velocidade de gravação do cartão de memória, a gravação poderá demorar algum tempo. Se a bateria ficar descarregada antes de as fotografias estarem gravadas, o disparo do obturador será desativado e as imagens restantes serão transferidas para o cartão de memória.

O disparo contínuo não está disponível em modos criativos que não **P, S, A** ou **M**, no modo de captura do melhor momento, filmagem avançada ou Instantâneo em movimento ou quando o controlo de imagem ao vivo é utilizado no modo automático (☐ 27).

✎ Tamanho da Memória Temporária

A câmara está equipada com uma memória temporária para armazenamento temporário, permitindo que o disparo continue enquanto as fotografias estão a ser gravadas no cartão de memória. Note que a velocidade de disparo irá diminuir ou o disparo irá parar quando a memória temporária estiver cheia. O número

aproximado de imagens que podem ser armazenadas na memória temporária com as definições atuais é mostrado enquanto o botão de disparo do obturador é ligeiramente pressionado (este número é apenas uma aproximação e varia de acordo com as condições fotográficas; ☐ 179). A ilustração mostra o ecrã quando existe espaço restante na memória temporária para cerca de 22 fotografias.

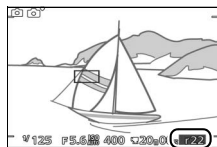

Luz do Auto-temporizador

O auto-temporizador pode ser utilizado para reduzir a vibração da câmara ou para autorretrato.

1 Exibir as opções de modo de obturação.

Pressione ◀ (S) para exibir as opções do modo de obturação.



2 Selecionar a opção de auto-temporizador pretendida.

Utilize o multisseletor para marcar ◌ 10 s, ◌ 5 s ou ◌ 2 s e prima OK.

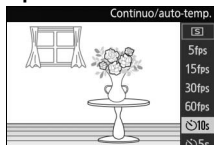

3 Montar a câmara num tripé.

Monte a câmara num tripé ou coloque-a sobre uma superfície plana e estável.

4 Enquadrar a fotografia e disparar.

Prima ligeiramente o botão de disparo do obturador para focar e depois prima o botão completamente para baixo. A luz do auto-temporizador começa a piscar e um sinal sonoro começa a soar. Dois segundos antes de a fotografia ser tirada, a luz para de piscar e o sinal sonoro torna-se mais rápido.



Note que o temporizador poderá não iniciar ou uma fotografia poderá não ser tirada se a câmara não conseguir focar ou noutras situações nas quais o obturador não pode ser disparado. Desligar a câmara cancela o auto-temporizador.

Modo de Filmagem

No modo auto-temporizador, inicie e pare o temporizador pressionando o botão de filmagem em vez do botão de disparo do obturador.

Levantar o Flash

No modo **P**, **S**, **A** ou **M**, prima o botão de acionamento do flash para levantar o flash antes de disparar. O disparo será interrompido se o flash estiver levantado enquanto o temporizador estiver em contagem decrescente.

Veja Também

Para informações sobre controlar os sinais sonoros que soam quando o auto-temporizador é utilizado, consulte a página 158.



Compens. exposição

A compensação de exposição é utilizada para alterar a exposição a partir do valor sugerido pela câmara, tornando as fotografias mais claras ou mais escuras.



-1 EV



Sem compensação



+1 EV

1 Exibir as opções de compensação da exposição.

Pressione ► (Z) para exibir as opções de compensação de exposição.



2 Escolher um valor.

Use o multisseletor para escolher valores entre -3 EV (subexposição) e +3 EV (sobreexposição) em incrementos de 1/3 EV. Em geral, os valores positivos tornam a imagem mais clara, enquanto os valores negativos tornam-na mais escura.

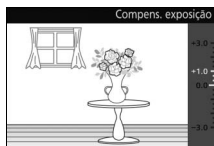

A exposição normal pode ser restaurada definindo a compensação de exposição para ± 0 . Nos modos **P**, **S** e **A**, a compensação de exposição não é restaurada quando a câmara é desligada.

Compensação de Exposição

A compensação de exposição é mais efetiva quando usada com medição central ponderada ou medição localizada (☐ 123).

O Flash Incorporado



Quando usada com flash incorporado, a compensação de exposição afeta tanto a exposição do fundo como o nível do flash.



O Flash Incorporado

Utilize o flash incorporado como iluminação adicional quando o motivo está pouco iluminado ou para "preencher" (iluminar) motivos em contraluz. A câmara oferece uma escolha de modos de disparo; escolha um modo de acordo com as condições de iluminação e com a sua intenção criativa. O flash incorporado está disponível nos seguintes modos de disparo:

■ Modos de Elevação Automática

Em  (automático) e nos modos  (criativo) de retrato noturno, luz de fundo, suavização, efeito de miniatura e cor seletiva, o flash eleva-se automaticamente e dispara quando necessário.

1 Escolher um modo de flash (📖 73).

2 Tirar fotografias.

O flash eleva-se e dispara conforme necessário. No modo de retrato noturno (📖 35) e (se o HDR estiver desligado) luz de fundo (📖 42), o flash eleva-se e dispara com todos os disparos.

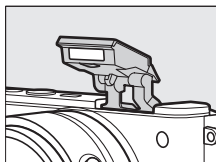

■ Modos de Elevação Manual

Quando está selecionado **P**, **S**, **A** ou **M** no modo  (criativo), o flash deve ser levantado manualmente. O flash não dispara se não for levantado.

1 Levantar o flash.

Prima o botão de elevação do flash para levantar o flash.

2 Escolher um modo de flash (📖 73).

3 Tirar fotografias.

O flash dispara com todos os disparos. Para desativar o flash, prima-o gentilmente para baixo até que se encaixe (📖 75).

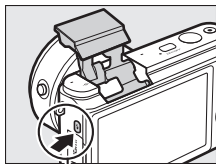

Botão de acionamento do flash

Escolher um Modo de Flash

As opções disponíveis variam com o modo de disparo.

Automático, Suavização (0), Efeito de miniatura (M), Cor seletiva (A)

	Automático
	Automático+redução do efeito de olhos vermelhos
	Desligado 1

Retrato noturno (N), Luz de fundo (B)

	Flash de enchimento
	Redução do efeito de olhos vermelhos

S, M

	Flash de enchimento
	Redução do efeito de olhos vermelhos
	Sincronização de cortina traseira
	Desligado 2

P, A

	Flash de enchimento
	Redução do efeito de olhos vermelhos
	Redução do efeito de olhos vermelhos + sincronização lenta
	Flash de enchimento + sincronização lenta
	Cortina traseira + sincronização lenta
	Desligado 2

1 Seleccione para desativar o flash incorporado.

2 Disponível apenas quando o flash incorporado está levantado.

Para escolher um modo de flash:

1 Exibir os modos de flash.

Pressione ▼ () no multisseletor para exibir a lista dos modos de flash disponíveis.



2 Selecionar um modo de flash.

Use o multisseletor para marcar o modo flash e pressione para seleccionar.

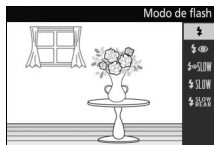

O carregamento inicia-se quando o flash é levantado; assim que o carregamento estiver completo, o indicador de flash preparado () será exibido quando o botão de disparo do obturador for ligeiramente pressionado.



✓ Levantar o Flash

Ao utilizar o flash, certifique-se de que está completamente levantado como mostrado à direita. Não toque no flash durante o disparo.

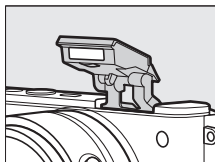

✎ Modos de Flash

Os modos de flash listados na página anterior podem combinar uma ou mais das seguintes definições, como mostrado pelo ícone do modo de flash:

- **AUTO (flash automático):** Quando a iluminação é fraca ou o motivo está em contraluz, o flash eleva-se automaticamente quando o botão de disparo do obturador é ligeiramente premido e dispara conforme necessário.
- **☉ (redução do efeito de olhos vermelhos):** Utilize para retratos. A luz de redução do efeito de olhos vermelhos acende-se antes de o flash disparar, reduzindo o "efeito de olhos vermelhos".
- **ⓧ (desligado):** O flash não dispara mesmo quando a iluminação é fraca ou o motivo está em contraluz.
- **SLOW (sincronização lenta):** A velocidade do obturador abranda automaticamente para capturar a iluminação de fundo à noite ou sob luz fraca. Utilize para incluir a iluminação de fundo em retratos.
- **REAR (sincronização de cortina traseira):** O flash dispara mesmo antes de o obturador disparar, criando um fluxo de luz por trás de fontes de luz em movimento (abaixo à direita). Se este ícone não for exibido, o flash dispara à medida que o obturador abre (sincronização de cortina dianteira; o efeito que isto produz com fontes de luz em movimento é mostrado abaixo à esquerda).



*Sincronização de cortina
dianteira*



*Sincronização de cortina
traseira*

Baixar o Flash Incorporado

Para economizar energia quando o flash não estiver em uso, pressione-o ligeiramente para baixo até o fecho fazer um clique na sua posição. *Não use força.* A não observância desta precaução poderá resultar no mau funcionamento do produto.

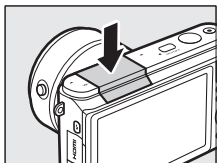

Usar o Flash Incorporado

O flash incorporado não pode ser utilizado com o controlo de imagem ao vivo (☐ 27) e não dispara durante o disparo contínuo a velocidades de avanço de imagem mais altas que 5 fps (☐ 67) ou quando **Ligado** está selecionado para **HDR** no menu de disparo (☐ 42). Se o flash disparar múltiplas vezes numa sucessão rápida, o flash e o obturador podem ficar temporariamente desativados para proteger o flash. O disparo pode ser retomado após uma breve pausa.

Objetos próximos da câmara poderão ficar sobreexpostos em fotografias tiradas com flash com sensibilidades ISO elevadas.

Para evitar vinhetagem, remova os para-sóis da objetiva e fotografe a distâncias de pelo menos 0,6 m. Algumas objetivas podem causar vinhetagem a distâncias maiores ou obstruir a luz de redução do efeito de olhos vermelhos, interferindo com a redução do efeito de olhos vermelhos. As seguintes ilustrações mostram o efeito da vinhetagem causado pelas sombras criadas pela objetiva quando o flash incorporado é usado.

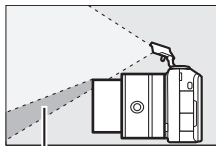

Sombra

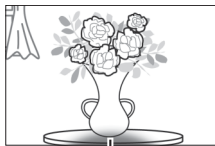

Sombra

Abertura, Sensibilidade e Alcance do Flash

O alcance do flash varia com a sensibilidade (equivalência ISO) e abertura. Com a objetiva com zoom padrão na abertura máxima e a sensibilidade ISO definida para ISO 100 a 6400, a distância é aproximadamente de 0,6 m–7,0 m quando a objetiva tem um zoom completo, 0,6 m–4,2 m de zoom máximo.

Veja Também

Consulte a página 136 para obter informações sobre como ajustar o nível do flash.



O Adaptador Móvel Sem Fios WU-1b

Monte um adaptador móvel sem fios opcional WU-1b no conector USB da câmara para copiar imagens para, ou controlar a câmara de, smartphones ou tablets que corram a aplicação Wireless Mobile Utility.

1 Conectar o WU-1b.

Após remover a tampa de borracha do conector USB WU-1b, desligue a câmara e monte o adaptador ao conector USB da câmara.

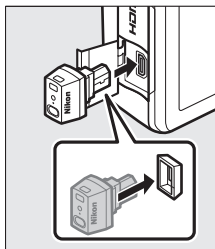

2 Ativar o adaptador.

Selecione **Adapt. Móvel Sem Fios** no menu de configuração (p. 155). Um diálogo de confirmação será apresentado, selecione **Sim** para ativar o WU-1b, permitindo a ligação sem fios a dispositivos inteligentes, ou **Não** para desativar o WU-1b e evitar a ligação sem fios.

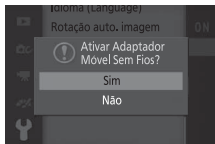

Usar o WU-1b Pela Primeira Vez

Após conectar o WU-1b, precisará de ajustar as definições do dispositivo inteligente sem fios. Consulte o manual do WU-1b para obter mais informações.

3 Iniciar o Wireless Mobile Utility.

Inicie o Wireless Mobile Utility no dispositivo inteligente.

4 Tirar fotografias remotamente.

Assim que uma ligação sem fios esteja estabelecida, o dispositivo inteligente apresentará a vista através da objetiva da câmara; a câmara apresentará uma mensagem indicando que uma ligação sem fios está ativa.

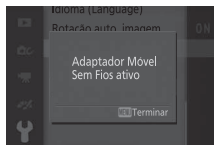

Redes Sem Fios

As definições da câmara não podem ser ajustadas enquanto a câmara está conectada a uma rede sem fios. Para terminar a ligação, pressione o botão MENU.

O Wireless Mobile Utility

O Wireless Mobile Utility está disponível no Google Play e na App Store. Requerimentos do sistema e Informações sobre a instalação, conexões sem fios e utilização podem ser encontrados no manual do Wireless Mobile Utility, disponível em formato pdf a partir do seguinte URL:
<http://nikonimglib.com/ManDL/WMAU/>





Mais Sobre Reprodução

Informações de Fotografia

As informações de fotografia são sobrepostas às imagens exibidas em reprodução de imagem completa (📖 29). As informações exibidas podem ser selecionadas utilizando a opção **Ecrã > Reproduzir** no menu de configuração (📖 158).

■ Informações Básicas

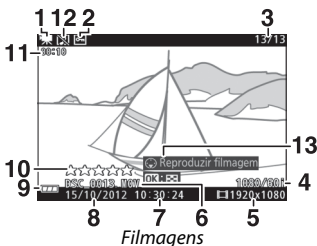
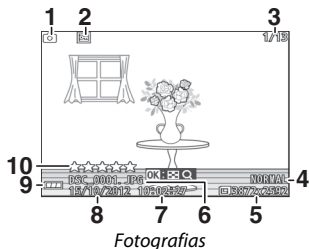

- | | |
|---|---|
| 1 Modo de disparo | 6 Nome do ficheiro 121 |
| 2 Estado de proteção 110 | 7 Hora da gravação20, 160 |
| 3 Número da imagem/número total de imagens | 8 Data da gravação20, 160 |
| 4 Qualidade de imagem 120 | 9 Indicador da bateria22 |
| Velocidade de disparo 138, 139 | 10 Classificação86 |
| 5 Tamanho de imagem..... 120 | 11 Duração da filmagem65 |
| Tamanho de fotograma 138, 139 | 12 Indicador de gravação de áudio..... 140 |
| | 13 Guia no ecrã (para filmagens).....65 |



■ Informações Detalhadas de Fotografia

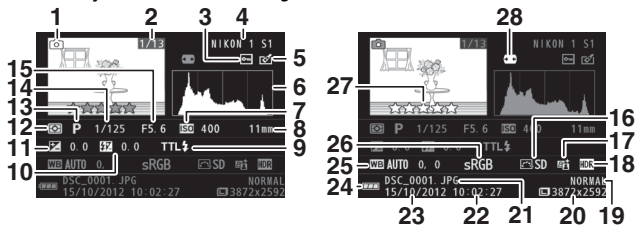

Fotografias

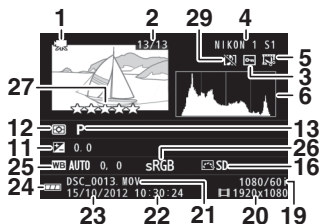

Filmagens

1 Modo de disparo	14 Velocidade do obturador.....	37, 39
2 Número da imagem/número total de imagens	15 Abertura	38, 39
3 Estado de proteção	16 Picture Control.....	148
4 Nome da câmara	17 Indicador D-Lighting ativo	126
5 Indicador de retoque	18 Indicador HDR.....	42
111, 112, 113	19 Qualidade de imagem	120
Indicador de edição de filmagem.....	Velocidade de disparo	138, 139
6 Histograma que mostra a distribuição de tons na imagem.....	20 Tamanho de imagem.....	120
7 Sensibilidade ISO	Tamanho de fotograma	138, 139
8 Distância focal	21 Nome do ficheiro	121
9 Modo de flash	22 Hora da gravação	20, 160
10 Compensação do flash	23 Data da gravação	20, 160
11 Compensação de exposição	24 Indicador da bateria	22
12 Medição.....	25 Equilíbrio de brancos	142
13 Modo criativo.....	Ajuste de precisão do equilíbrio de brancos.....	143
Seleção de captura do melhor momento	26 Espaço de cor	125
45, 47	27 Classificação	86
Seleção de filmagem avançada.....	28 Controle de distorção automático....	124
57, 62	29 Indicador de gravação de áudio.....	140
Modo de exposição		119

📄 Histogramas (📖 80)

Os histogramas da câmara servem apenas como um guia e podem diferir dos existentes nas aplicações de edição de imagem. Alguns histogramas de amostra são exibidos abaixo:

- **Se a luminosidade varia homogeneamente em toda a imagem**, a distribuição de tons será relativamente homogênea.



- **Se a imagem for escura**, a distribuição de tons será deslocada para a esquerda.



- **Se a imagem for clara**, a distribuição de tons será deslocada para a direita.













A compensação da exposição desloca a distribuição dos tons para a direita quando aumentada, e para a esquerda quando diminuída. Os histogramas podem dar uma ideia aproximada da exposição geral quando a luz ambiente clara torna difícil ver a imagem no monitor.



Reprodução de Miniaturas

Para ver fotografias em "folhas de contactos" de 4, 9 ou 72 imagens, prima  quando uma fotografia é exibida em imagem completa e rode o multisseletor no sentido oposto ao dos ponteiros do relógio.







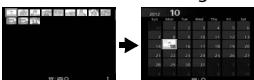

Podem ser realizadas as seguintes operações:

Para	Use	Descrição
Exibir mais imagens		Rode o multisseletor no sentido oposto ao dos ponteiros do relógio para aumentar o número de imagens exibidas de 1 para 4, de 4 para 9 ou de 9 para 72. Para visualizar imagens tiradas em datas seleccionadas ( 83), rode o seletor no sentido oposto ao dos ponteiros do relógio quando forem exibidas 72 fotografias. 
Exibir menos imagens		Rode o multisseletor no sentido dos ponteiros do relógio para reduzir o número de imagens exibidas de 72 para 9 ou de 9 para 4. Para visualizar a imagem marcada em imagem completa, rode o seletor no sentido dos ponteiros do relógio quando forem exibidas 4 fotografias. 
Marcar imagens		Utilize o multisseletor para marcar imagens. É possível eliminar ( 85) a imagem marcada ou aproximar o zoom para ver mais de perto ( 84).
Exibir a imagem marcada		Pressione  para exibir em ecrã completo a imagem marcada.
Eliminar a imagem marcada		Consulte a página 85.

Reprodução do Calendário

Para visualizar fotografias tiradas numa data seleccionada, rode o multisseletor no sentido oposto ao dos ponteiros do relógio quando forem exibidas 72 fotografias (☞ 82).

Podem ser realizadas as seguintes operações:













Para	Use	Descrição
Exibir o calendário		Para ver o calendário, rode o multisseletor no sentido oposto ao dos ponteiros do relógio quando forem exibidas 72 fotografias (☞ 82). 
Sair para a reprodução de miniaturas		Para voltar à exibição de 72 imagens, rode o multisseletor no sentido dos ponteiros do relógio quando o calendário for exibido. 
Marcar a data		Utilize o multisseletor para marcar a data na exibição do calendário.
Visualizar fotografias tiradas na data marcada		Pressione  para ver a primeira fotografia tirada na data marcada.
Eliminar fotografias tiradas na data marcada		Pressione  para eliminar todas as fotografias tiradas na data marcada.

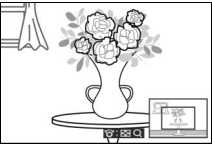

Zoom de Reprodução

Para aproximar o zoom numa fotografia, exiba-a em imagem completa, prima  e rode o multisseletor no sentido dos ponteiros do relógio. O zoom de reprodução não está disponível com filmagens ou instantâneos em movimento.

Podem ser realizadas as seguintes operações:

Para	Use	Descrição	
Aproximar o zoom		Rode o multisseletor no sentido dos ponteiros do relógio para aproximar o zoom e no sentido contrário para afastar o zoom. Sempre que aproxima ou afasta o zoom, aparece uma janela de navegação na área visível no momento no ecrã indicada por um contorno amarelo. Prima  ,  ,  ou  para percorrer a imagem.	
Afastar o zoom			
Ver outras áreas da imagem			
Ver rostos		Os rostos (até cinco) detetados durante a prioridade ao rosto são indicados por bordas brancas na janela de navegação. Pressione  ou  para ver outros rostos.	
Sair do zoom		Voltar para a reprodução de imagem completa.	



Veja Também

A opção **Zoom prioridade ao rosto** no menu de reprodução ( 114) é utilizada para escolher se o multisseletor será utilizado para percorrer os rostos durante o zoom com prioridade ao rosto.

Eliminar Fotografias

As fotografias podem ser eliminadas do cartão de memória como descrito abaixo. *Note que, uma vez eliminadas, as fotografias não podem ser recuperadas; no entanto, as fotografias protegidas não serão eliminadas.*

Eliminar a Fotografia Atual

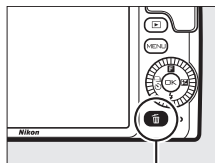

Para eliminar a fotografia atualmente exibida na reprodução de imagem completa ou selecionada na lista de miniaturas, pressione . Será exibido um diálogo de confirmação; pressione novamente  para eliminar a fotografia e voltar à reprodução ou pressione  para sair sem eliminar a fotografia.



Botão 

O Menu de Reprodução

Para eliminar múltiplas imagens, pressione o botão MENU, selecione **Eliminar** no menu de reprodução e escolha entre as opções abaixo. Será exibido um diálogo de confirmação; selecione **Sim** para eliminar as imagens (note que poderá ser necessário algum tempo se for selecionado um grande número de imagens).

Eliminar imgs. selec.	Marque imagens e pressione  para selecionar ou cancelar a seleção ( 109). Pressione  para sair quando a seleção estiver completa.
Eliminar todas as imagens	Elimina todas as fotografias no cartão de memória.



Classificar Fotografias

Classifique fotografias ou marque-as como candidatas a posterior eliminação. A classificação não está disponível para imagens protegidas.

1 Selecionar uma fotografia.

Exiba uma fotografia em reprodução de imagem completa.

2 Premir ▲ (F).

Pressione ▲ (F) e rode o multisseletor para escolher de classificações entre zero a cinco estrelas, ou selecione  para marcar a fotografia como candidata a posterior eliminação.

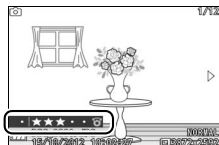

Apresentações de Diapositivos



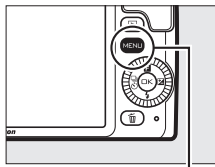









Para ver uma apresentação de diapositivos das fotografias no cartão de memória, pressione o botão MENU, selecione **Apres. de diapositivos** no menu de reprodução e siga os passos abaixo.



Botão MENU

1 Selecionar o tipo de imagem usada na apresentação.

Marque a opção desejada e pressione .

Todas as imagens	Exibe todas as imagens no cartão de memória.
Fotografias	Exibe apenas fotografias.
Filmagens	Exibe apenas filmagens.
Instantâneo em mov.	Exibe apenas a porção de filmagem de instantâneos em movimento. As fotografias associadas não são exibidas.
Selec. imgs. por data	Exibe apenas imagens gravadas numa data selecionada. Será exibido um calendário; use o multisseletor para marcar uma data. 
Cena selecionada	Exibe apenas fotografias pertencentes a uma cena específica. Escolha entre  Automático ,  Retrato ,  Paisagem ,  Paisagem noturna ,  Retrato noturno ,  Luz de fundo ,  Primeiro plano ,  Suavização ,  Efeito de miniatura e  Cor seletiva .
Prioridade ao rosto	Exibe apenas imagens em que a câmara detetou um rosto ( 26).



2 Ajustar os tempos de exibição e escolher uma faixa de fundo.

Ajuste as seguintes opções:

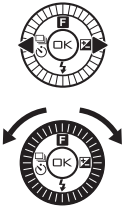
Intervalo entre imagens	Escolha durante quanto tempo é exibida a imagem fixa.
Tempo reprod. filmagem	Escolha quanto de cada filmagem é reproduzido antes de ser exibido o diapositivo seguinte. Escolha Igual ao interv. imagens para exibir o diapositivo seguinte ao fim do tempo selecionado para Intervalo entre imagens , Sem limite para reproduzir todo o filme antes de exibir o diapositivo seguinte.
Áudio	Silencie a reprodução de som ou escolha uma faixa de fundo de apresentação de diapositivos (para reproduzir a faixa de fundo marcada antes da seleção, prima ► e rode o multisseletor para ajustar o volume; para terminar a reprodução, prima ► novamente). Selecione Faixas som de filmagem para reproduzir apenas áudio gravado com as filmagens; neste caso, não é reproduzido som para fotografias ou Instantâneos em movimento. 





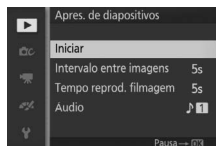

3 Selecionar Iniciar.

Marque **Iniciar** e pressione  para iniciar a apresentação de diapositivos.



As seguintes operações podem ser realizadas enquanto está em curso uma apresentação de diapositivos:

Para	Use	Descrição
Saltar para trás/ saltar para a frente		Pressione ◀ para voltar à imagem anterior, ▶ para saltar para a imagem seguinte.
Pausar/retomar		Pause a apresentação. Pressione novamente para retomar.
Ajustar o volume		Rode o multisseletor para ajustar o volume.
Sair para o modo de reprodução		Termine a apresentação e voltar para o modo de reprodução.

As opções apresentadas à direita são exibidas quando a apresentação terminar. Selecione **Retomar** para reiniciar ou **Sair** para sair para o menu de reprodução.

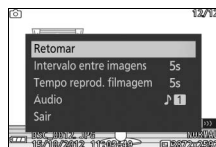



Instalar o Software Fornecido

Instale o software fornecido para copiar fotografias para o seu computador para visualização e edição de fotografias e para criar filmes curtos. Antes de instalar o software, confirme que o seu sistema satisfaz os requisitos da página 93.

1 Iniciar o instalador.

Inicie o computador, introduza o CD de instalação do ViewNX 2/Short Movie Creator e inicie o instalador.

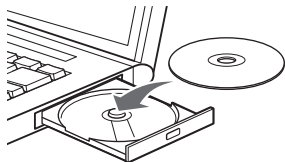

2 Selecionar um idioma.

Se o idioma desejado não estiver disponível, clique em **Region Selection (Seleção de região)** para escolher uma região diferente e depois escolha o idioma desejado (a seleção de região não está disponível na edição europeia).

① *Selecione a região (se necessário)*



② *Selecione o idioma*

③ *Clique em Next (Seguinte)*

3 Iniciar o instalador.

Clique em **Install (Instalar)** e siga as instruções no ecrã.

Clique em **Install (Instalar)**

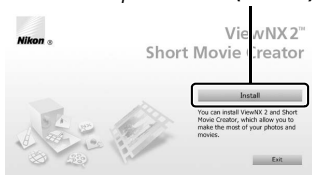

4 Sair do instalador.

Clique em **Yes (Sim)** (Windows) ou **OK** (Mac OS) quando a instalação estiver completa.



*Clique em **Yes (Sim)***



*Clique em **OK***

É instalado o seguinte software:

- ViewNX 2
- Short Movie Creator
- Apple QuickTime (apenas Windows)

5 Remover o CD de instalação do drive de CD-ROM.

Software Fornecido

Certifique-se de que atualiza o software fornecido para as versões mais recentes. O Nikon Message Center 2 procurará atualizações periodicamente enquanto o computador estiver conectado à Internet.



Requisitos do Sistema

Os requisitos do sistema para o ViewNX 2 são:

Windows	
CPU	<ul style="list-style-type: none">• Fotografias/Filmagens JPEG: Intel Celeron, Pentium 4 ou série Core, 1,6 GHz ou melhor• Filmagens H.264 (reprodução): Pentium D de 3,0 GHz ou melhor• Filmagens H.264 (edição): Core 2 Duo de 2,6 GHz ou melhor
SO	Versões pré-instaladas do Windows XP, Windows Vista, Windows 7 e Windows 8; apenas são suportadas versões de 32 bits do Windows XP
RAM	<ul style="list-style-type: none">• Windows 8/Windows 7/Windows Vista: 1 GB ou mais (2 GB ou mais recomendado)• Windows XP: 512 MB ou mais (2 GB ou mais recomendado)
Espaço no disco rígido	Um mínimo de 500 MB disponível no disco de arranque (1 GB ou mais recomendado)
Monitor	<ul style="list-style-type: none">• Resolução: 1024 × 768 píxeis (XGA) ou mais (1280 × 1024 píxeis/SXGA ou mais recomendado)• Cor: Cor de 24 bits (True Color) ou mais

Mac OS	
CPU	<ul style="list-style-type: none">• Fotografias/Filmagens JPEG: Série Intel Core ou Xeon• Filmagens H.264 (reprodução): Core Duo de 2 GHz ou melhor• Filmagens H.264 (edição): Core 2 Duo de 2,6 GHz ou melhor
SO	Mac OS X versão 10.6, 10.7 ou 10.8
RAM	512 MB ou mais (2 GB ou mais recomendado)
Espaço no disco rígido	Um mínimo de 500 MB disponível no disco de arranque (1 GB ou mais recomendado)
Monitor	<ul style="list-style-type: none">• Resolução: 1024 × 768 píxeis (XGA) ou mais (1280 × 1024 píxeis/SXGA ou mais recomendado)• Cor: Cor de 24 bits (milhões de cores) ou mais

Instantâneos em Movimento

O ViewNX 2 é necessário para ver Instantâneos em Movimento guardados usando a opção **Formato de ficheiro > Ficheiros NMS** no menu de disparos (☐ 123).



Os requisitos do sistema para o Short Movie Creator são:

Windows	
CPU	2 GHz Intel Core 2 Duo ou melhor
SO	Versões pré-instaladas do Windows XP, Windows Vista, Windows 7 e Windows 8; apenas são suportadas versões de 32 bits do Windows XP
RAM	1,5 GB ou mais com pelo menos 128 MB de RAM de vídeo (2 GB ou mais com pelo menos 256 MB de RAM de vídeo recomendado para criação de filmagens HD)
Espaço no disco rígido	Um mínimo de 500 MB disponível no disco de arranque (1 GB ou mais recomendado)
Monitor	<ul style="list-style-type: none">• Resolução: 1024 × 768 píxeis (XGA) ou mais• Cor: Cor de 32 bits (True Color) ou mais
Outros	DirectX 9 ou posterior e OpenGL 1.4 ou posterior

Mac OS	
CPU	2 GHz Intel Core 2 Duo ou melhor
SO	Mac OS X versão 10.6, 10.7 ou 10.8
RAM	1 GB ou mais
Espaço no disco rígido	Um mínimo de 500 MB disponível no disco de arranque (1 GB ou mais recomendado)
Monitor	<ul style="list-style-type: none">• Resolução: 1024 × 768 píxeis (XGA) ou mais• Cor: Cor de 24 bits (milhões de cores) ou mais

Se o seu sistema não satisfizer os requisitos acima, apenas o ViewNX 2 será instalado (☞ 93).

Sistemas Operativos Suportados

Consulte os websites listados na página xvii para a informação mais recente relativamente aos sistemas operativos suportados.

Ver e Editar Fotografias num Computador

Transferir Fotografias

1 Escolher como serão copiadas as fotografias para o computador.

Escolha um dos seguintes métodos:

- **Ligação direta por USB:** Desligue a câmara e assegure-se de que o cartão de memória está introduzido na câmara. Conecte a câmara ao computador usando o cabo USB fornecido (não force nem introduza os conectores obliquamente) e depois ligue a câmara.

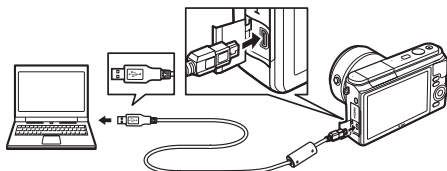

- **Ranhura para cartões SD:** Se o seu computador está equipado com uma ranhura para cartões SD, o cartão pode ser introduzido diretamente na ranhura.
- **Leitor de cartões SD:** Ligue um leitor de cartões (disponível separadamente de outros fornecedores) ao computador e introduza o cartão de memória.

2 Iniciar o componente Nikon Transfer 2 do ViewNX 2.

Se for exibida uma mensagem a solicitar que escolha um programa, selecione Nikon Transfer 2.

Windows 7

Se for exibido o seguinte diálogo, selecione Nikon Transfer 2 conforme descrito abaixo.

- 1 Sob **Import pictures and videos (Importar fotografias e vídeos)**, clique em **Change program (Mudar programa)**.

Será exibido um diálogo de seleção; selecione **Import File using Nikon Transfer 2 (Importar ficheiro usando o Nikon Transfer 2)** e clique em **OK**.

- 2 Faça duplo clique em **Import file (Importar ficheiro)**.

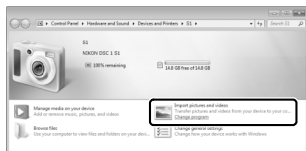

3 Clicar em **Start Transfer (Iniciar transferência)**.

Nas definições padrão, todas as fotografias do cartão de memória serão copiadas para o computador.



Clicar em **Start Transfer (Iniciar transferência)**

4 Terminar a conexão.

Se a câmara estiver conectada a um computador, desligue a câmara e desconecte o cabo USB. Se estiver a usar um leitor ou uma ranhura de cartões, escolha a opção apropriada no sistema operativo do computador para ejetar o disco removível correspondente ao cartão de memória e depois remova o cartão do leitor ou da ranhura de cartões.

Ver Fotografias

As fotografias são exibidas no ViewNX 2 quando a transferência terminar.



Iniciar Manualmente o ViewNX 2

- **Windows:** Faça duplo clique no atalho do ViewNX 2 no ambiente de trabalho.
- **Mac OS:** Clique no ícone ViewNX 2 na Dock.

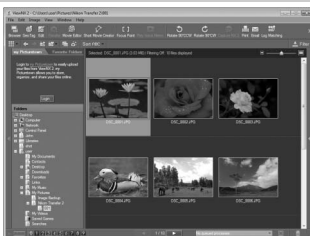

■ Retocar Fotografias

Para recortar fotografias e executar tarefas, tais como ajuste de nitidez e níveis de tonalidade, clique no botão **Edit (Editar)** na barra de ferramentas.



■ Criar Filmes Curtos

Use o Short Movie Creator para criar filmes curtos combinando fotografias, música, Instantâneos em movimento e filmes (98).



■ Imprimir Fotografias

Clique no botão **Print (Imprimir)** na barra de ferramentas. Será exibido um diálogo, permitindo-lhe imprimir fotografias numa impressora ligada ao computador.

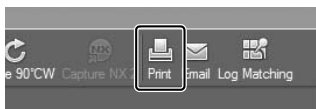

■ Para Mais Informações

Consulte a ajuda online para obter mais informações sobre a utilização do ViewNX 2.

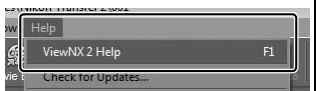

Criar Filmes Curtos

Use o software Short Movie Creator fornecido para criar filmagens combinando fotografias com Instantâneos em movimento, filmagens e música.

1 Transferir fotografias.

Transfira fotografias como descrito na página 95.

2 Selecionar componentes.

Selecione fotografias no ViewNX 2.

3 Iniciar o Short Movie Creator.

Clique no botão

Short Movie Creator no ViewNX 2.



As imagens selecionadas no Passo 2 serão exibidas no painel "Components" (Componentes) do Short Movie Creator; se desejar, podem ser arrastadas fotografias adicionais para o painel "Components" (Componentes) do ViewNX 2 e reordenadas usando arrastar e largar. No caso de fotografias tiradas com o Seletor de fotografia inteligente, apenas a melhor fotografia será exibida. Os componentes da fotografia e filmagem de Instantâneo em movimento aparecem como ficheiros distintos.

Painel "Componentes"

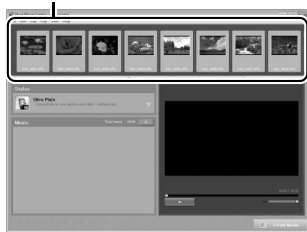

4 Selecionar um estilo e uma faixa de fundo.

Escolha um estilo no painel "Styles" (Estilos) e uma faixa de fundo no painel "Music" (Música). Para pré-visualizar a filmagem, clique em .

5 Guardar a filmagem.

Clique em **Create Movie (Criar filmagem)**. Será exibida a caixa de diálogo mostrada à direita; selecione uma das seguintes opções e clique em **Create (Criar)**.

- **Save file (Guardar ficheiro):**

Guarde a filmagem numa pasta do computador.

- **Save to Camera (memory card) (Guardar na câmara (cartão de memória)):**

Guardar a filmagem num cartão de memória de forma a que possa mais tarde ser reproduzido na câmara. Para usar esta opção, é necessário primeiro introduzir um cartão de memória que tenha sido formatado na câmara (📖 156) num leitor de cartões ou ranhura de cartões.

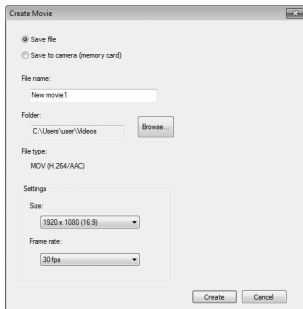

📌 Iniciar o Short Movie Creator

Se o ViewNX 2 não estiver a correr, é possível iniciar o Short Movie Creator fazendo duplo clique no ícone **Short Movie Creator** no ambiente de trabalho (Windows) ou clicando no ícone **Short Movie Creator** na Dock (Mac OS).



📌 Visualizar Filmes Curtos em Outros Dispositivos

As filmagens gravadas num cartão de memória usando a opção **Save to Camera (memory card) (Guardar na câmara (cartão de memória))** no Short Movie Creator podem ser visualizadas na câmara, ou exibidas num monitor de televisão quando a câmara está ligada a uma televisão (📖 100). Filmagens criadas noutras aplicações ou usando a opção **Save file (Guardar filme)** no Short Movie Creator não podem ser visualizadas na câmara.

📌 Para Mais Informações

Consulte a ajuda online para obter mais informações sobre a utilização do Short Movie Creator.

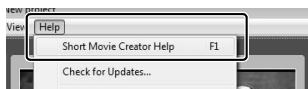

Visualizar Fotografias na TV

Ligue a câmara à televisão para reprodução.

Ligar um Cabo HDMI

Desligue sempre a câmara antes de ligar ou desligar cabos HDMI. Ao ligar cabos, não use força nem tente inserir os conectores obliquamente.

Dispositivos de Alta Definição

Pode ser usado um cabo High-Definition Multimedia Interface (HDMI) de minipino de tipo C (disponível separadamente noutros fornecedores) para ligar a câmara a dispositivos de vídeo de alta definição.

1 Ligar o cabo HDMI.

Desligue a câmara e conecte o cabo HDMI.

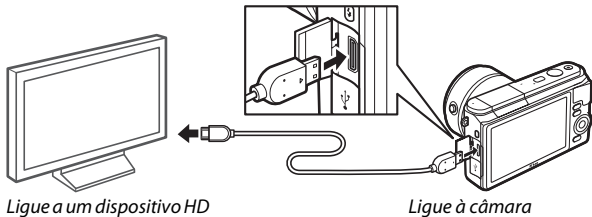

*Ligue a um dispositivo HD
(escolha um cabo com
conector apropriado)*

Ligue à câmara

2 Sintonizar o dispositivo com o canal HDMI.

3 Ligar a câmara.

Ligue a câmara; o monitor da câmara permanecerá desligado e o ecrã de modo de disparo da câmara aparecerá no dispositivo HD. As fotografias podem ser reproduzidas usando controlos de câmara como descritos noutras áreas deste manual; note que as margens das imagens podem não ser visíveis durante a exibição.

✓ Fechar a Tampa do Conector

Feche a tampa do conector quando os conectores não estiverem a ser usados. Materiais estranhos nos conectores podem interferir com a transferência de dados.

🔍 Reprodução na Televisão

O volume pode ser ajustado usando os controlos da televisão; ajustar o volume na câmara não tem qualquer efeito. O uso de um adaptador CA EH-5b e um conector de alimentação EP-5C (disponíveis separadamente) é recomendado para uma reprodução prolongada.

■ Controle de Dispositivo HDMI

Para controlar remotamente a câmara a partir de um dispositivo que suporte HDMI-CEC (High-Definition Multimedia Interface–Consumer Electronics Control), selecione **Ligado** para **Controlo disposit. HDMI** no menu de configuração da câmara. O dispositivo HDMI-CEC exibirá um guia de controlo remoto e o controlo remoto pode ser usado em vez dos seguintes controlos da câmara:

Câmara	Controlo remoto
▲, ▼, ◀, ▶	Botões cima, baixo, esquerda e direita
⊞	Botão central
▶	Botão azul
MENU	Botão vermelho
Menu de apresentação de dispositivos	Botão verde

O guia de controlo remoto pode ser ocultado ou exibido a qualquer momento pressionando o botão amarelo do controlo remoto. Consulte o manual da televisão para obter detalhes.



Imprimir Fotografias

As imagens JPEG selecionadas podem ser impressas numa impressora PictBridge ligada diretamente à câmara.

Ligar à Impressora

Conecte a câmara utilizando o cabo USB fornecido.

1 Desligar a câmara.

2 Ligar o cabo USB.

Ligue a impressora e conecte o cabo USB como mostrado. Não use força nem tente inserir os conectores obliquamente.

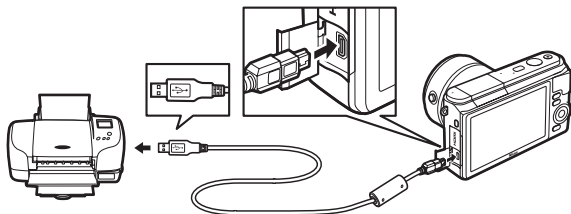

Concentradores USB

Conecte a câmara diretamente à impressora; não ligue o cabo através de um concentrador USB.

3 Ligar a câmara.

Será exibido um ecrã de boas-vindas no monitor, seguido de um ecrã de reprodução PictBridge.



PictBridge

Imprimir Através de Ligação USB Direta

Certifique-se de que a bateria EN-EL20 está totalmente carregada ou utilize um adaptador CA EH-5b e um conector de alimentação EP-5C opcionais.

1 Selecionar uma fotografia.

Pressione ◀ ou ▶ para ver mais fotografias. Rode o multisseletor no sentido dos ponteiros do relógio para aproximar o zoom na imagem atual (☞ 84; rode o multisseletor no sentido contrário para sair do zoom). Para ver nove fotografias de cada vez, rode o seletor no sentido oposto ao dos ponteiros do relógio quando uma fotografia é exibida em imagem completa. Prima ▲, ▼, ◀ ou ▶ para marcar imagens ou rode o multisseletor no sentido dos ponteiros do relógio para exibir a fotografia marcada em imagem completa.

2 Ajustar as opções de impressão.

Pressione Ⓞ para exibir as opções de impressão PictBridge (☞ 105). Pressione ▲ ou ▼ para marcar opções e pressione ▶ para selecionar.

3 Iniciar a impressão.

Marque **Iniciar a impressão** e pressione Ⓞ para iniciar a impressão. Para cancelar antes de terem sido impressas todas as cópias, pressione novamente Ⓞ.



Selecionar Fotografias para a Impressão

Filmagens e fotografias NEF (RAW) (☞ 120) não podem ser selecionadas para impressão. Se estiverem selecionados Instantâneos em movimento, apenas as fotografias serão impressas; a porção de filmagem não será impressa. Se forem selecionadas fotografias tiradas com o Seletor de fotografia inteligente, apenas a melhor fotografia será impressa.



1 Exibir o menu PictBridge.

Pressione o botão MENU no ecrã de reprodução PictBridge (consulte o Passo 3 na página 102).

2 Escolher uma opção.

Marque uma das seguintes opções e pressione ►.

- **Seleç. imgs. p/ imprimir:** Selecione fotografias para imprimir.
 - **Impr. ordem imp. DPOF:** Imprima uma ordem de impressão existente criada com a opção **Ordem impressão DPOF** no menu de reprodução (☐ 106). A ordem de impressão atual será exibida no Passo 3.
 - **Impressão de índice:** Para criar uma impressão de índice de todas as imagens JPEG no cartão de memória, vá para o Passo 4. Note que se o cartão de memória contiver mais de 256 imagens, será exibido um aviso e apenas as primeiras 256 imagens serão impressas.
-

3 Selecionar fotografias.



Prima ◀ ou ▶ para marcar fotografias. Para selecionar a fotografia atual para impressão, pressione ▲. O número de impressões será definido para 1; pressione ▲ ou ▼ para especificar o número de impressões (até 99; para cancelar a seleção da fotografia, pressione ▼ quando o número de impressões for 1). Continue até terem sido selecionadas todas as fotografias desejadas.

4 Ajustar as opções de impressão.

Pressione Ⓞ para exibir as opções de impressão PictBridge. Pressione ▲ ou ▼ para marcar o tamanho da página, margem ou itens do carimbo de data e pressione ► para exibir as opções descritas na página 105; note que será exibido um aviso se a página selecionada for muito pequena para imprimir um índice.



5 Iniciar a impressão.













Marque **Iniciar a impressão** e pressione  para iniciar a impressão. Para cancelar antes de terem sido impressas todas as cópias, pressione novamente .



Erros

Consulte a página 185 para obter informações sobre como proceder se ocorrer um erro durante a impressão.

Opções de impressão do PictBridge

Tamanho de página	Marque um tamanho de página (apenas os tamanhos suportados pela impressora atual são listados) e pressione  para selecionar e sair para o menu anterior (para imprimir no tamanho de página predefinido para a impressora atual, selecione Utilizar defs. impressora).
Número de cópias	Esta opção é listada apenas quando as fotografias são impressas uma a uma. Pressione  ou  para escolher o número de cópias (máximo 99), em seguida pressione  para selecionar e voltar ao menu anterior.
Imprimir margem	Esta opção só será listada se for suportada pela impressora. Marque Utilizar defs. impressora (usar as definições atuais da impressora), Sim (imprimir margens brancas), ou Não (sem margens) e pressione  para selecionar e sair para o menu anterior.
Imprimir carimbo de hora	Marque Utilizar defs. impressora (usar as definições atuais da impressora), Sim (imprimir horas e datas da gravação nas fotografias), ou Não (sem carimbo de data) e pressione  para selecionar e sair para o menu anterior.
Recortar	Esta opção é listada apenas quando as fotografias são impressas uma a uma numa impressora que suporta corte. Para sair sem recortar, marque Não e prima  . Para recortar a fotografia atual, marque Sim e prima  . Um diálogo de seleção de corte será apresentado; rode o multisseletor no sentido dos ponteiros do relógio para aumentar o tamanho do corte e no sentido contrário para o diminuir. Prima  ,  ,  ou  para posicionar o corte e prima  . Note que a qualidade de impressão pode diminuir se pequenos cortes forem impressos em grandes tamanhos.



Criar uma Ordem de Impressão DPOF: Definição da Impressão

A opção **Ordem impressão DPOF** é utilizada para criar "ordens de impressão" digitais para as impressoras compatíveis com o PictBridge e os dispositivos que suportam o DPOF. Pressione o botão MENU e selecione **Ordem impressão DPOF** no menu de reprodução e escolha entre as seguintes opções:

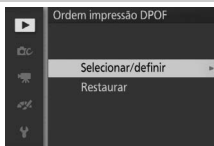

Selecionar/ definir	Prima ◀ ou ▶ para marcar fotografias (□ 109). Para selecionar a fotografia atual para impressão, pressione ▲. A imagem será marcada com um ícone ☐ e o número de impressões será definido para 1; pressione ▲ ou ▼ para especificar o número de impressões (até 99; para cancelar a seleção da fotografia, pressione ▼ quando o número de impressões for 1). Quando a seleção estiver completa, pressione Ⓞ para exibir as opções de impressão. Marque Imprimir infos. disparo (imprime a velocidade do obturador e a abertura de todas as fotografias da ordem de impressão) ou Imprimir data (imprime a data da gravação de todas as fotografias da ordem de impressão) e pressione ▶ para selecionar ou cancelar a seleção, e depois pressione Ⓞ para completar a ordem de impressão.
Restaurar	Remova todas as fotografias da ordem de impressão.

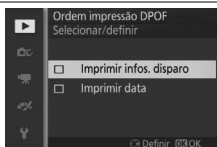

Ordem impressão DPOF

As opções para imprimir a data DPOF e as informações do disparo não são suportadas ao imprimir via ligação USB direta; para imprimir a data da gravação nas fotografias na ordem de impressão atual, use a opção PictBridge **Imprimir carimbo de hora** (□ 105).

A opção **Ordem impressão DPOF** não pode ser usada se não existir espaço suficiente no cartão de memória para armazenar a ordem de impressão. Para restrições dos tipos de imagens que podem ser selecionadas para impressão, consulte a página 103.

As ordens de impressão poderão não ser impressas corretamente se tiverem sido apagadas imagens usando um computador ou outro dispositivo depois da ordem de impressão ser criada.



O Menu de Reprodução

Para apresentar o menu de reprodução, prima MENU e selecione **Reproduzir**.



O menu de reprodução contém as seguintes opções:

Opção	Descrição	Predefinição	
Eliminar	Eliminar várias imagens.	—	85
Apres. de diapositivos	Veja filmagens e fotografias numa apresentação de diapositivos.	Tipo de imagem: Todas as imagens Cena selecionada: Automático Intervalo entre imagens: 5 s Tempo reprod. filmagem: Igual ao interv. imagens Áudio: Faixa de fundo 1	87
Revisão de imagens	Escolha se as fotografias são apresentadas após o disparo.	Ligada	110
Rodar ao alto	Rode "ao alto" (orientação retrato) fotografias para exibição durante a reprodução.	Ligado	110
Ordem impressão DPOF	Crie "ordens de impressão" digitais.	—	106
Proteger	Proteja fotografias de eliminação acidental.	—	110
Classificação	Classificar fotografias.	—	110
D-Lighting	Clareie sombras em fotografias escuras ou em contraluz, criando uma cópia retocada que é guardada separadamente do original não alterado.	—	111
Redimensionar	Crie cópias pequenas das fotografias selecionadas.	Escolher tamanho: 1,1 M	112

Opção	Descrição	Predefinição	
Recortar	Crie cópias recortadas das fotografias selecionadas.	Proporção: 3 : 2	113
Zoom prioridade ao rosto	Escolha se ◀ e ▶ podem ser utilizados durante o zoom de reprodução ( 84) para selecionar rostos com a prioridade ao rosto.	Ligado	114
Editar filmagem	Crie cópias de filmagens das quais foram cortadas cenas não desejadas.	—	114
Alterar tema	Altere os temas de Instantâneos em movimento existentes.	—	115

Reproduzir

A câmara pode não conseguir exibir ou retocar as imagens criadas ou editadas com outros dispositivos.

Qualidade de Imagem

Cópias criadas a partir de fotografias JPEG têm a mesma qualidade que os originais, enquanto cópias criadas a partir de fotografias NEF (RAW) são guardadas como imagens JPEG fine ( 120).



Selecionar Várias Imagens

Escolher as opções listadas abaixo exibe um diálogo de seleção de imagem. Pressione ◀ ou ▶ para marcar fotografias (apenas as fotografias a que se aplicam a operação podem ser selecionadas).



- **Eliminar > Eliminar imgs. selec.** (📖 85)
- **Ordem impressão DPOF > Selecionar/definir** (📖 106)
- **Proteger > Selecionar/definir** (📖 110)
- **D-Lighting** (📖 111)
- **Recortar > Selecionar imagens** (📖 113)
- **Alterar tema** (📖 115)
- **Classificação** (📖 110)
- **Redimensionar > Selecionar imagens** (📖 112)
- **Editar filmagem** (📖 114)

Inspeccionar Fotografias

A fotografia atualmente marcada na apresentação de miniaturas pode ser inspeccionada premindo ▲; exceto nos casos de **Ordem impressão DPOF**, **Classificação** e **Alterar tema**, a fotografia será exibida em imagem completa enquanto o botão for premido.

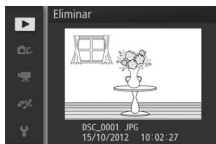

Revisão de imagens

Se **Ligada** estiver selecionado, as fotografias serão apresentadas imediatamente após o disparo. Para ver fotografias quando **Desligada** está selecionado, prima o botão .

Rodar ao alto

Escolha caso queira rodar "ao alto" (orientação retrato) fotografias para exibição durante a reprodução. Note que como a própria câmara já está na orientação correta durante o disparo, as imagens não são rodadas automaticamente durante a revisão de imagens.

Ligado	As fotografias "ao alto" (retrato) são giradas automaticamente para a apresentação no monitor da câmara. As fotografias tiradas com Desligado selecionado para Rotação auto. imagem (📖 161) serão exibidas com orientação "ao lado" (paisagem).
Desligado	As fotografias "ao alto" (retrato) são exibidas na orientação "ao lado" (paisagem).

Proteger

Proteja imagens selecionadas de eliminação acidental. Note que esta opção NÃO protege ficheiros de eliminação quando o cartão de memória é formatado (📖 156).

Selecionar/definir	Prima ◀ ou ▶ para marcar fotografias (📖 109) e prima ▼ para selecionar ou cancelar a seleção. Pressione  para sair quando a operação estiver completa.
Restaurar	Remove a proteção de todas as imagens.

Classificação

Prima ◀ ou ▶ para marcar fotografias (📖 109) e prima ▲ ou ▼ para escolher uma classificação (📖 86). Pressione  para sair quando a operação estiver completa.

D-Lighting

Aplicado a imagens selecionadas, o D-Lighting cria cópias que foram processadas para clarear as sombras. Use para retocar fotografias escuras ou em contraluz.

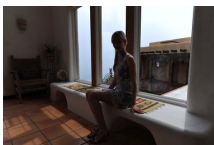

Antes



Depois

Prima ◀ ou ▶ para marcar uma imagem (109) e prima OK para exibir as opções mostradas à direita. Pressione ▲ ou ▼ para escolher a quantidade de correção executada (o efeito pode ser visualizado no ecrã) e pressione OK para criar uma cópia retocada.

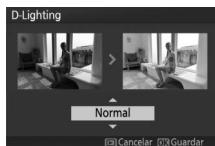

D-Lighting

Pode aparecer ruído (píxeis brilhantes aleatórios, nevoeiro ou linhas) nas cópias criadas com **D-Lighting**. Uma sombra irregular pode ficar visível em alguns motivos.

Tamanho de Imagem

Cópias criadas a partir de fotografias JPEG têm o mesmo tamanho que os originais, enquanto cópias criadas a partir de fotografias NEF (RAW) são guardadas como imagens JPEG com o tamanho de 3872 × 2592.



Redimensionar

Crie cópias pequenas das fotografias selecionadas. Selecione **Escolher tamanho** e escolha um tamanho dentre **1,1 M**, **0,6 M** e **0,3 M** e depois escolha **Selecionar imagens**. Prima ◀ ou ▶ para marcar fotografias (109) e prima ▼ para selecionar ou cancelar a seleção. Quando a seleção estiver completa, pressione **OK** para exibir um diálogo de confirmação e selecione **Sim** para guardar as cópias redimensionadas. As cópias são redimensionadas de acordo com a proporção do original e a opção selecionada para **Escolher tamanho**:



	3:2	16:9
1,1 M	1280 × 856 píxeis	1280 × 720 píxeis
0,6 M	960 × 640 píxeis	960 × 536 píxeis
0,3 M	640 × 424 píxeis	640 × 360 píxeis

Cópias Redimensionadas

O zoom de reprodução poderá não estar disponível com cópias redimensionadas.



Recortar

Crie uma cópia recortada de fotografias selecionadas.

Selecionar imagens	Para selecionar uma imagem para cortar, escolha Selecionar imagens , marque uma fotografia (🖼️ 109) e prima OK .
Proporção	Escolha entre proporções de 3 : 2, 4 : 3, 1 : 1 e 16 : 9.

A imagem selecionada será exibida com um corte predefinido da proporção selecionada mostrada a amarelo. Use os controlos abaixo para alterar o tamanho e posicionar o corte e guardar a cópia.

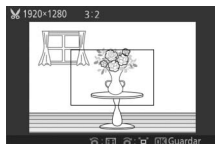

Para	Use	Descrição
Diminuir o tamanho do corte		Rode o multisseletor no sentido oposto ao dos ponteiros do relógio para diminuir o tamanho do corte.
Aumentar o tamanho do corte		Rode o multisseletor no sentido dos ponteiros do relógio para aumentar o tamanho do corte.
Posicione o corte		Pressione ▲, ▼, ◀ ou ▶ para posicionar o corte.
Criar cópia		Guarde o corte atual como um ficheiro separado.

Cópias Cortadas

O zoom de reprodução poderá não estar disponível com cópias cortadas. O tamanho da cópia varia com o tamanho e a proporção do corte e aparece no canto superior esquerdo do ecrã do corte.



Zoom prioridade ao rosto

Se **Ligado** estiver selecionado, ◀ e ▶ podem ser utilizados durante o zoom de reprodução para selecionar rostos detetados com prioridade ao rosto. Se **Desligado** estiver selecionado, ◀ e ▶ podem ser utilizados com ▲ e ▼ para percorrer o ecrã.

Editar filmagem

Corte cenas de filmagens para criar cópias editadas.

1 Selecionar Escolher ponto de início ou Escolher ponto de fim.

Escolha a partir das seguintes opções:

- **Escolher ponto de início:** Corte as cenas iniciais.
- **Escolher ponto de fim:** Corte as cenas finais.

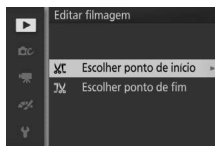

2 Selecionar uma filmagem.

Pressione ◀ ou ▶ para marcar uma filmagem (📖 109) e pressione ⏹ para selecionar.

3 Pausar a filmagem no fotograma inicial ou final.

Reproduza a filmagem, pressionando ⏹ para iniciar e retomar a reprodução e ▼ para pausar (📖 65; o primeiro fotograma é indicado por um ícone ▶ no ecrã, o último fotograma por ⏮).

Pause a reprodução quando chegar ao fotograma que ficará o novo fotograma inicial ou final.



4 Eliminar os fotogramas não desejados.

Pressione ▲ para eliminar todos os fotogramas antes (**Escolher ponto de início**) ou depois (**Escolher ponto de fim**) do fotograma atual.



5 Guardar a cópia.

Marque **Sim** e pressione **OK** para guardar a cópia editada. Se necessário, a cópia poderá ser cortada como descrito acima para remover cenas adicionais.



Cortar Filmagens

As filmagens devem ter, pelo menos, dois segundos de duração. Se uma cópia não puder ser criada na posição de reprodução atual, a posição atual será exibida a vermelho no Passo 4 e nenhuma cópia será criada. A cópia não será gravada se não houver espaço suficiente disponível no cartão de memória.

Para impedir que a câmara desligue inesperadamente, use uma bateria totalmente carregada ao editar as filmagens.

Alterar tema

Atribua novos temas a Instantâneos em movimento (apenas ficheiros de formato NMS; não podem ser atribuídos novos temas a Instantâneos em movimento criados com **Ficheiro MOV** selecionado para **Formato de ficheiro** no menu de disparo).

Escolha entre **Beleza**, **Ondas**, **Descontração**, **Ternura** e **Nenhum**.

Marque um Instantâneo em movimento e prima **OK** para exibir uma lista de temas (para reproduzir um tema, marque-o e prima **▶**; o volume pode ser ajustado rodando o multisseletor). Marque o novo tema e prima **OK**. Será exibido um diálogo de confirmação; selecione

Sim para gravar o Instantâneo em movimento selecionado com o novo tema.

Veja Também

Consulte a página 123 para informações sobre os formatos de ficheiro de Instantâneo em movimento.





O Menu de Disparo



Para apresentar o menu de disparo, prima MENU e selecione **Disparo**.



O menu de disparo contém as seguintes opções:

Opção	Descrição	Predefinição	
Rest. opções de disparo	Restaure as opções de disparo para os valores predefinidos.	—	119
Modo de exposição	Escolha como a câmara define a velocidade do obturador e a abertura no modo Instantâneo em movimento (☐ 53).	Seletor de cenas auto.	119
Qualidade de imagem	Escolha um formato de ficheiro e uma razão de compressão.	JPEG normal	120
Tamanho de imagem	Escolha um tamanho para novas fotografias.	3872×2592; 10,0 M	120
N.º disparos guard.	Escolha o número de disparos selecionados pelo Seletor de fotografia inteligente (☐ 47).	5	122
Filmagem antes/depois	Escolha quando a porção de filmagem de instantâneos em movimento é gravada (☐ 53).	1,0 s / 0,6 s	122
Formato de ficheiro	Escolha um formato de ficheiro para novos Instantâneos em movimento (☐ 53).	Ficheiros NMS	123
Medição	Escolha como a câmara mede a exposição.	Matricial	123



Opção	Descrição	Predefinição	
Controlo distorção auto.	Escolha se a câmara corrige a distorção do barril e do rolamento.	Desligado	124
Espaço de cor	Escolha um espaço de cor para novas fotografias.	sRGB	125
D-Lighting ativo	Evite perda de detalhes nos destaques e sombras.	Ligado	126
HDR	Melhora os detalhes nos realces e nas sombras ao fotografar cenas de alto contraste com Luz de fundo selecionado no modo criativo.	Ligado	42
Red. ruído expos. longa	Reduza o ruído em exposições longas.	Desligado	127
VR óptico	Ajuste as definições para objetivas 1 NIKKOR com redução da vibração.	Ativo/Ligado*	127
VR eletrónico	Escolha se quer utilizar a redução da vibração no modo Instantâneo em movimento ( 53). Esta função está disponível mesmo que a redução da vibração não seja oferecida pela objetiva 1 NIKKOR montada.	Ligado	128
Modo de focagem	Escolha como a câmara foca.	Consulte a página 129	128
Modo de área de AF	Escolha como a área de focagem é selecionada.	Área automática	133
Prioridade ao rosto	Ligue e desligue a prioridade ao rosto.	Ligado	135
Auxiliar de AF	Controle o iluminador auxiliar de AF incorporado.	Ligado	135
Compensação do flash	Controle a saída de flash.	0,0	136

* Varia com a objetiva ( 127).



Rest. opções de disparo

Selecione **Sim** para restabelecer as opções no menu de disparo e outras definições de disparo para os valores predefinidos (☐ 117, 178).

Modo de exposição

As opções no menu de modo de exposição oferecem graus variáveis de controlo sobre a velocidade do obturador e abertura no modo Instantâneo em movimento (☐ 53).

☑ Seletores de cenas auto.	Um modo automático de "apontar e disparar" no qual a câmara não só escolhe a velocidade do obturador e a abertura, como também ajusta outras definições de acordo com o motivo (seleção de cena automática; ☐ 25).
P Programação automática	A câmara define a velocidade do obturador e a abertura para obter a exposição ideal (☐ 36). Recomendado para instantâneos e noutras situações em que há pouco tempo para ajustar as definições da câmara.
S Auto. prioridade obturad.	O utilizador escolhe a velocidade do obturador; a câmara seleciona uma abertura para ter os melhores resultados (☐ 37). Use para fixar ou aplicar efeito tremido ao movimento.
A Auto. prioridade abertura	O utilizador escolhe a abertura; a câmara seleciona uma velocidade do obturador para ter os melhores resultados (☐ 38). Use para aplicar efeito tremido ao fundo ou colocar tanto o primeiro plano como o fundo em foco.
M Manual	O utilizador controla a velocidade do obturador e a abertura (☐ 39). Defina a velocidade do obturador para "Bulb" (Exposição B) para exposições prolongadas.

Sensibilidade ISO (Modos P, S, A e M)

Quando uma opção "automática" é selecionada para **Sensibilidade ISO** (☐ 147), a câmara irá ajustar automaticamente dentro da distância selecionada se a exposição ideal não puder ser alcançada na velocidade ou abertura do obturador selecionadas.





Qualidade de imagem

Escolha um formato de ficheiro e uma razão de compressão para as fotografias.

Opção	Tipo de ficheiro	Descrição
NEF (RAW)	NEF	Os dados brutos comprimidos com 12 bits do sensor de imagem são gravados diretamente no cartão de memória. O equilíbrio de brancos, o contraste e outras definições podem ser ajustadas num computador depois de fotografar.
JPEG fine	JPEG	Grava as imagens JPEG numa razão de compressão de cerca de 1 : 4 (qualidade excelente).
JPEG normal		Grava as imagens JPEG numa razão de compressão de cerca de 1 : 8 (qualidade normal).
JPEG basic		Grava as imagens JPEG numa razão de compressão de cerca de 1 : 16 (qualidade básica).

Tamanho de imagem

Escolha o tamanho das fotografias.

Opção	Tamanho (píxeis)	Tamanho aproximado de impressão em 300 dpi (cm) *
 3872×2592; 10,0 M	3872 × 2592	32,8 × 21,9
 2896×1944; 5,6 M	2896 × 1944	24,5 × 16,5
 1936×1296; 2,5 M	1936 × 1296	16,4 × 11,0

* O tamanho de impressão em polegadas é igual ao tamanho de imagem em píxeis dividido pela resolução de impressora em pontos por polegada (dpi, dots per inch; 1 polegada = aproximadamente 2,54 cm).



NEF (RAW)

A opção selecionada para o tamanho de imagem não afeta o tamanho das imagens NEF (RAW). As imagens NEF (RAW) podem ser exibidas na câmara ou usando um software, tal como Capture NX 2 (disponível separadamente; □ 164) ou ViewNX 2 (fornecido).

Nomes de Ficheiro

Fotografias e filmagens são armazenadas como ficheiros de imagem com nomes com a forma "xxx_nnnn.yyy," em que:

- xxx pode ser NMS (Instantâneos em movimento gravados com **Ficheiros NMS** selecionado para **Formato de ficheiro**; □ 123) ou DSC (fotografias, Instantâneos em movimento em formato MOV e filmagens, incluindo cópias criadas com **Editar filmagem**; □ 114),
- nnnn é um número de quatro dígitos entre 0001 e 9999 atribuído automaticamente por ordem ascendente pela câmara, e
- yyy é uma das seguintes extensões de três letras: "NEF" para imagens NEF (RAW), "JPG" para imagens JPEG ou "MOV" para filmagens.

Cópias recortadas com **Editar filmagem** (□ 114) têm nomes de ficheiros a começar por "DSC"; cópias criadas com outras opções de retoque no menu de reprodução têm nomes de ficheiro a começar por "CSC" (ex., "CSC_0001.JPG"). Imagens gravadas com **Adobe RGB** selecionado para **Espaço de cor** (□ 125) têm nomes que começam com um sublinhado (ex., "_DSC0001.JPG").

Qualidade e Tamanho de Imagem

Juntos, a qualidade e o tamanho de imagem determinam quanto espaço cada fotografia ocupa no cartão de memória. Imagens maiores e com qualidade superior podem ser impressas em tamanhos maiores, porém também requerem mais memória, significando que menos imagens poderão ser armazenadas no cartão de memória (□ 179).



N.º disparos guard.

Escolha o número de disparos selecionados pelo Seletor de fotografia inteligente. Se **5** estiver selecionado, a câmara gravará o melhor disparo e os 4 candidatos a melhor disparo. Se **1** estiver selecionado, a câmara apenas gravará o melhor disparo.

Filmagem antes/depois

Escolha se as porções de filmagem dos Instantâneos em movimento terminam quando o botão de disparo do obturador é premido completamente ou cerca de 0,6 s depois (☞ 53). Se **1,6 s / 0 s** estiver selecionado, a fotografia utilizada para o Instantâneo em movimento irá conter o último fotograma da filmagem.

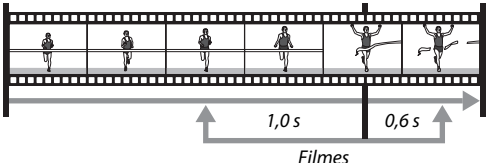
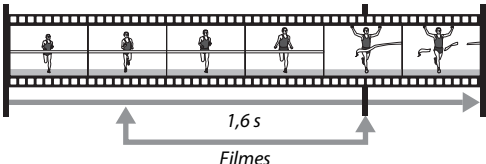
1,0 s / 0,6 s	<p>O filme começa cerca de um segundo antes de o botão de disparo do obturador ser premido completamente e termina cerca de 0,6 s depois.</p> <p><i>Botão de disparo do obturador pressionado ligeiramente</i> <i>Botão de disparo do obturador completamente pressionado</i></p> 
1,6 s / 0 s	<p>A câmara grava cerca de 1,6 s de filme, terminando quando o botão de disparo do obturador for pressionado completamente.</p> <p><i>Botão de disparo do obturador pressionado ligeiramente</i> <i>Botão de disparo do obturador completamente pressionado</i></p> 

Formato de ficheiro

Escolha o formato de ficheiro para Instantâneos em movimento (☑ 53).

Ficheiros NMS	Os Instantâneos em movimento são gravados como um ficheiro MOV de 4 s e uma imagem JPEG. Os Instantâneos em Movimento apenas podem ser visualizados na câmara ou utilizando o ViewNX 2 (☑ 93).
Ficheiro MOV	Os instantâneos em movimento são gravados como um ficheiro MOV de 10 s que pode ser visualizado numa variedade de aplicações de computador. O Instantâneo em movimento não é apresentado automaticamente quando o disparo termina (☑ 54); para informações sobre visualizar filmagens de Instantâneo em movimento, consulte a página 65.

Medição

Escolha como a câmara define a exposição.

<input checked="" type="checkbox"/> Matricial	A câmara mede uma área ampla do enquadramento e ajusta o contraste (distribuição de tons), cor, composição e distância ao motivo, produzindo resultados naturais na maioria das situações.
<input checked="" type="checkbox"/> Central ponderada	A câmara mede o enquadramento inteiro, mas atribui o maior peso à área central. Esta é a medição clássica para retratos e é recomendada se usar filtros com um fator de exposição (fator de filtro) acima de 1x.
<input type="checkbox"/> Localizada	A câmara mede a área de focagem atual; use para medir motivos descentrados (se Área automática estiver selecionada para Modo de área de AF como descrito na página 133, a câmara medirá o centro da área de focagem, enquanto com prioridade ao rosto a câmara medirá a área de focagem mais próxima do centro do rosto selecionado; ☑ 26). A medição localizada assegura que o motivo será exposto corretamente, mesmo quando enquadrado contra um fundo muito mais claro ou escuro.

Medição e Modo de Disparo

Nos modos automático e de captura do melhor momento e em modos criativos que não **P**, **S**, **A** e **M** e quando  **Seletor de cenas auto.** (☑ 119) é escolhido no modo Instantâneo em movimento, a medição é ajustada automaticamente de acordo com a cena.



Controlo distorção auto.

Selecione **Ligado** para reduzir a distorção em barril em fotografias com objetivas grande angular e para reduzir a distorção em rolamento em fotografias tiradas com objetivas longas (note que as extremidades podem ser recortadas e que pode haver um aumento do tempo necessário para processar imagens antes de estas serem gravadas). Esta opção está disponível apenas com objetivas 1 NIKKOR e não com outras objetivas NIKKOR montadas usando o adaptador de encaixe FT1 (☞ 198). Os resultados não estão garantidos com objetivas de outras marcas.



Espaço de cor

O espaço de cor determina a gama de cores disponível para a reprodução das cores. Escolha **sRGB** para fotografias que serão usadas "tal e qual", sem mais nenhuma modificação, **Adobe RGB** para fotografias que serão muito processadas ou retocadas depois de deixarem a câmara. Note que independentemente da opção selecionada, sRGB é usado para filmagens e instantâneos em movimento e para fotografias tiradas durante a gravação de filmagens.

Espaço de Cor

Os espaços de cores definem a correspondência entre as cores e os valores numéricos pelos quais são representadas num arquivo de imagem digital. O espaço de cores sRGB é muito usado em geral, ao passo que o espaço de cores Adobe RGB é geralmente utilizado em impressões de publicidade e comercial. O sRGB é recomendado ao tirar fotografias que serão impressas sem modificações ou visualizadas em aplicações que não suportem a gestão de cores, ou ao tirar fotografias que serão impressas com ExifPrint, a opção de impressão direta nalgumas impressoras domésticas, impressas em lojas ou outros serviços de impressão comerciais. As fotografias Adobe RGB também podem ser impressas utilizando essas opções, mas as cores não serão tão vivas.

As fotografias JPEG tiradas no espaço de cores Adobe RGB são compatíveis com DCF; as aplicações e as impressoras que suportam DCF selecionarão automaticamente o espaço de cor correto. Se a aplicação ou o dispositivo não suportar DCF, selecione manualmente o espaço de cor apropriado. Para obter mais informações, consulte a documentação fornecida com a aplicação ou o dispositivo.

Software Nikon

O ViewNX 2 (fornecido) e o Capture NX 2 (disponível separadamente) selecionam automaticamente o espaço de cor correto ao abrir as fotografias criadas com esta câmara.



D-Lighting ativo

O D-Lighting ativo preserva os detalhes nos realces e nas sombras para um contraste natural. Use com cenas de alto contraste tais como uma vista do exterior fortemente iluminado enquadrada numa porta ou janela ou motivos na sombra em um dia de sol. É mais eficaz quando utilizado com medição **Matricial** (☰ 123).



D-Lighting ativo: **Desligado**



D-Lighting ativo: ☑ **Ligado**

D-Lighting Ativo

Podem aparecer ruídos (píxeis brilhantes aleatórios, nevoeiro ou linhas) nas fotografias tiradas com D-Lighting ativo. Uma sombra irregular pode ficar visível em alguns motivos.

"D-Lighting Ativo" Versus "D-Lighting"

A opção **D-Lighting ativo** no menu de disparo ajusta a exposição antes do disparo para otimizar a gama dinâmica, enquanto que a opção **D-Lighting** no menu de reprodução (☰ 111) aclara sombras nas imagens depois do disparo.



Red. ruído expos. longa

Fotografias tiradas em velocidades lentas de obturador são automaticamente processadas para reduzir o "ruído" (pontos brilhantes, píxeis brilhantes dispostos aleatoriamente ou neblina), aumentando ligeiramente os tempos de gravação. Selecionando **Ligado** aumenta a quantidade de redução de ruído executada a velocidades de obturador mais lentas que 1 s e aumenta o tempo necessário para gravar imagens em cerca de 1,5 a 2 vezes. Durante o processamento, será exibido um aviso e não é possível tirar fotografias (se a câmara for desligada antes de o processamento estar completo, a fotografia será salva mas a redução de ruído não será executada). Em modo de obtenção contínua, as velocidades de disparo diminuirão e, enquanto as fotografias estão a ser processadas, a capacidade da memória temporária diminuirá.

VR óptico

Esta opção está disponível com objetivas 1 NIKKOR que suportem redução da vibração (VR, vibration reduction). As opções disponíveis variam com o tipo de objetiva: **Normal/Ativo/Desligado** para objetivas que suportem redução da vibração ativa e **Ligado/Desligado** para outras objetivas VR. Escolha **Ativo, Normal** ou **Ligado** para reduzir os efeitos da vibração; escolha **Ativo** quando fotografar a partir de um veículo em movimento ou ao caminhar ou para outras formas de forte vibração da câmara, **Normal** para a vibração da câmara relativamente suave que ocorre quando se está parado.

Redução da Vibração

Quando a câmara faz movimentos panorâmicos, a redução da vibração aplica-se apenas ao movimento que não faz parte do movimento panorâmico (se a câmara fizer um movimento panorâmico horizontal, por exemplo, a redução da vibração será aplicada apenas à trepidação vertical), tornando muito mais fácil fazer o movimento panorâmico com a câmara suavemente num arco amplo. A composição poderá parecer alterar-se depois de o obturador ser disparado, mas isso não indica um mau funcionamento.





VR eletrônico

Selecione **Ligado** para ativar a redução da vibração eletrônica enquanto grava Instantâneos em Movimento. Esta função está disponível mesmo que a objetiva 1 NIKKOR montada não suporte redução da vibração. Note que haverá um ligeiro atraso antes de a gravação começar e que as extremidades da imagem serão recortadas quando **Ligado** está selecionado.

Modo de focagem

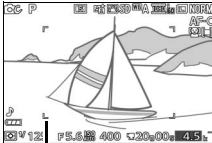
Escolha como a câmara foca.

AF-A	AF seleção automática: A câmara seleciona automaticamente AF-S se o motivo estiver parado, AF-C se estiver em movimento.	
AF-S	AF simples: Para motivos parados. A focagem bloqueia quando o botão de disparo do obturador é ligeiramente pressionado.*	
AF-C	AF contínuo: Para motivos em movimento. A câmara foca continuamente o motivo nas marcas de área AF enquanto o botão de disparo do obturador está ligeiramente premido (note que as marcas de área AF aparecem apenas no ecrã detalhado;  157). É possível tirar fotografias quer a câmara esteja ou não focada.	
AF-F	AF permanente: Para motivos em movimento. A câmara foca continuamente; é possível tirar fotografias quer a câmara esteja ou não focada.	
MF	Focagem manual: Foque manualmente ( 131). É possível tirar fotografias quer a câmara esteja ou não focada.	

Marcas de área AF

* O obturador será disparado apenas se a câmara conseguir focar.



Modo de Focagem

As opções disponíveis variam como mostrado abaixo.

Menu		Modo de focagem
Disparo		AF-A (padrão), AF-S, AF-C, MF
Filmagens	P Programação automática, S Automático prioridade obturador, A Automático prioridade abertura, M Manual	AF-F (padrão), AF-S, MF
	 Câmera lenta	AF-S (padrão), MF



Obter Bons Resultados com a Focagem Automática

A focagem automática não funciona bem nas condições listadas abaixo. O disparo do obturador poderá ser desativado se a câmara não conseguir focar sob estas condições ou a área de focagem poderá ser exibida em verde e a câmara poderá emitir um sinal sonoro, permitindo que o obturador seja disparado mesmo quando o motivo não está focado. Nestes casos, foque manualmente (☐ 131) ou use o bloqueio de focagem (☐ 134) para focar outro motivo à mesma distância e depois recomponha a fotografia.

Há pouco ou nenhum contraste entre o motivo e o fundo.

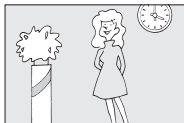

Exemplo: O motivo tem a mesma cor do fundo.

O motivo contém áreas de luminosidade nitidamente contrastantes.

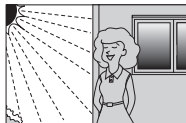

Exemplos: O motivo está parcialmente à sombra; uma cena noturna com iluminação pontual.

O motivo contém objetos a diferentes distâncias da câmara.



Exemplo: O motivo está dentro de uma jaula.

Os objetos no fundo aparecem maiores que o motivo.

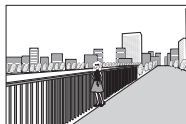

Exemplo: Um edifício está no enquadramento atrás do motivo.

O motivo é dominado por padrões geométricos regulares.

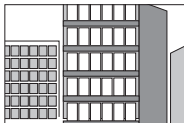

Exemplo: Venezianas ou uma fila de janelas num arranha-céus.

O motivo contém muitos detalhes ou é constituído por objetos pequenos ou sem variação de luminosidade.

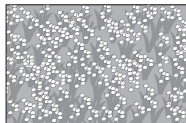

Exemplo: Um campo de flores.

Veja Também

Consulte a página 158 para obter informações sobre o controlo do sinal sonoro que soa quando a câmara foca.



Focagem Manual

A focagem manual pode ser usada quando a focagem automática não produz os resultados desejados.

1 Selecionar a focagem manual.

Marque **Focagem manual** no menu do modo de focagem (📖 128) e pressione ►.

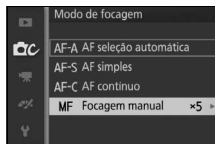

2 Escolher uma magnificação.

Para escolher a magnificação para o ecrã de focagem manual, marque **Zoom 10x**, **Zoom 5x** ou **Zoom 2x** e prima **OK**.

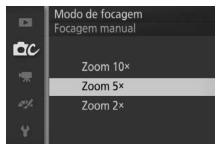





3 Exibir os guias de focagem manual.

No ecrã de disparo, prima **OK** para aumentar a vista no centro do enquadramento na quantidade selecionada no Passo 2 (esta função não está disponível durante a gravação de filmagens ou no modo de filmagem em câmara lenta). Os guias de focagem manual também são exibidos.



4 Focar.

Rode o multisseletor até que o motivo fique focado. Rode o multisseletor para a direita para aumentar a distância de focagem, para a esquerda para diminuir; quanto mais rapidamente rodar o multisseletor, mais rapidamente é alterada a distância focal. O indicador de focagem indica a distância aproximada de focagem. Pressione  quando o motivo estiver focado.

Pressione , ,  ou  para visualizar áreas do enquadramento não visíveis no momento no ecrã; a parte visível é mostrada pela janela de navegação.



Indicador de focagem

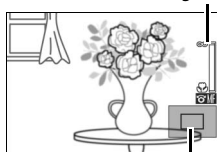

Janela de navegação

Filmagens

O multisseletor também pode ser usado para escolher a distância de focagem se for selecionada a focagem manual antes da gravação da filmagem. Rode o multisseletor para a direita para aumentar a distância de focagem, para a esquerda para diminuir; quanto mais rapidamente rodar o multisseletor, mais rapidamente é alterada a distância focal.

Posição de Plano Focal

Para determinar a distância entre o motivo e a câmara, meça a partir do indicador do plano focal no corpo da câmara. A distância entre o rebordo de montagem da objetiva e o plano focal é de aproximadamente 17 mm.

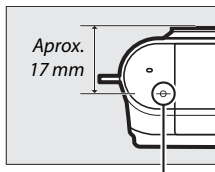

Indicador do plano focal



Modo de área de AF

Escolha como a área de focagem para a focagem automática é selecionada.

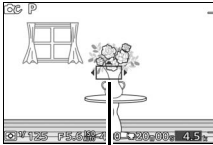
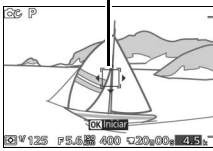
Área automática	A câmara deteta automaticamente o motivo e seleciona a área de focagem.	
[*] Ponto único	Pressione [OK] para ver o ecrã de seleção da área de focagem, e depois use o multisseletor para posicionar a área de focagem sobre o seu motivo e pressione [OK] ; a câmara foca apenas o motivo na área de focagem selecionada. Utilize para motivos parados.	<p><i>Área de focagem</i></p>
[C] Seguimento do motivo	Pressione [OK] para ver o ecrã de seleção da área de focagem, depois use o multisseletor para posicionar a área de focagem sobre o seu motivo e pressione [OK] . A área de focagem seguirá o motivo à medida que este se move através do enquadramento. A câmara focará o motivo selecionado quando o botão de disparo do obturador for ligeiramente premido. Para terminar o seguimento de focagem quando completar o disparo, pressione [OK] .	<p><i>Área de focagem</i></p> 

Seguimento do Motivo

A câmara poderá não conseguir seguir motivos que se movam rapidamente, saiam do enquadramento ou sejam obscurecidos por outros objetos, mudem visivelmente de tamanho, cor ou luminosidade, sejam muito grandes, muito brilhantes, muito escuros, ou com cor ou brilho semelhantes ao do fundo.



Bloqueio de Focagem

Quando **AF simples** é selecionado para **Modo de focagem** (📖 128), o bloqueio de focagem pode ser usado para alterar a composição depois de focar o motivo no centro do enquadramento, permitindo-lhe focar um motivo que não estará no centro da composição final. Se a câmara não conseguir focar utilizando a focagem automática (📖 130), também poderá focar outro motivo à mesma distância, e então utilizar o bloqueio de focagem para recompor a fotografia. O bloqueio de focagem é mais eficaz quando uma opção diferente de **Área automática** é selecionada para o **Modo de área de AF** (📖 133).

1 Bloquear a focagem.

Posicione o motivo no centro do enquadramento e pressione ligeiramente o botão de disparo do obturador para iniciar a focagem. Verifique que a área de focagem é exibida a verde. A focagem mantém-se bloqueada enquanto o botão de disparo do obturador for ligeiramente pressionado.

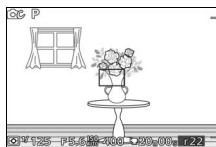

2 Recompor a fotografia e disparar.

A focagem permanecerá bloqueada entre disparos.

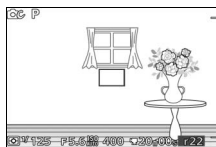

Não altere a distância entre a câmara e o motivo enquanto o bloqueio de focagem estiver ativo. Se o motivo se mover, levante o seu dedo do botão de disparo do obturador para terminar o bloqueio de focagem e depois foque de novo a uma nova distância.

Prioridade ao rosto

Escolha **Ligado** para ativar a prioridade ao rosto (📖 26).

Auxiliar de AF

Quando **Ligado** está selecionado, o iluminador auxiliar de AF acenderá para iluminar motivos pouco iluminados se:

- **AF-S** está selecionado para modo de focagem (📖 128) ou AF simples está selecionado em **AF-A**, e
- **Área automática** ou **Ponto único** está selecionado para **Modo de área de AF** (📖 133).

Iluminador auxiliar de AF



O iluminador auxiliar de AF não acenderá para auxiliar a operação de focagem em modo de filmagem avançada, durante a gravação de filmagens ou quando **Desligado** estiver selecionado. Se o iluminador auxiliar de AF não se acender, a focagem automática pode não produzir os resultados pretendidos quando a iluminação é fraca.

O Iluminador Auxiliar de AF

Objetivas maiores poderão impedir que o iluminador ilumine uma parte ou a totalidade do motivo. Remova os para-sóis da objetiva quando usar o iluminador. Informações sobre os modos nos quais o auxiliar de AF está disponível podem ser encontradas na página 174.



Compensação do flash

A compensação do flash altera a saída do flash a partir do nível sugerido pela câmara, mudando a luminosidade do motivo principal relativamente ao fundo. Escolha valores entre -3 EV (mais escuro) e $+1$ EV (mais claro) em aumentos de $\frac{1}{3}$ EV; em geral, os valores positivos tornam o motivo mais claro, enquanto os valores negativos tornam o motivo mais escuro.

Um ícone  é exibido quando a compensação do flash está em vigor. A saída do flash normal pode ser restaurada definindo a compensação do flash para ± 0 . A compensação do flash não é restaurada quando a câmara é desligada.

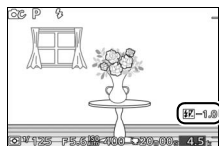
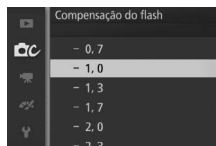

O Menu de Filmagem

Para apresentar o menu de filmagem, prima MENU e selecione **Filmagens**.



O menu de filmagens contém as seguintes opções:

Opção	Descrição	Predefinição	
Rest. opções de filmagem	Restaura as opções do menu de filmagem para os seus valores predefinidos.	—	138
Fotogramas por segundo	Escolha uma velocidade de disparo para filmagens em câmara lenta (□ 62).	400 fps	138
Definições de filmagem	Escolha o tamanho de fotograma e velocidade de disparo da filmagem HD (□ 58).	1080/60i	139
Medição	Escolha como a câmara mede a exposição.	Matricial	123
Opções som de filmagem	Escolha opções de gravação de som.	Microfone: Sensibilidade auto. (A) Redução ruído do vento: Ligado	140
VR óptico	Ajuste as definições para objetivas 1 NIKKOR com redução da vibração.	Ativo/Ligado ¹	127
Modo de focagem	Escolha como a câmara foca.	Consulte a página 129	128
Modo de área de AF	Escolha como a área de focagem é selecionada.	Área automática ²	133
Prioridade ao rosto	Ligue e desligue a prioridade ao rosto.	Ligado ³	135

1 Varia com a objetiva (□ 127).

2 A câmara foca o motivo no centro do enquadramento quando **📷 Câmara lenta** está selecionado no modo de filmagem avançada.

3 A deteção de rosto não está disponível quando **📷 Câmara lenta** está selecionada para modo de filmagem avançada.



Rest. opções de filmagem

Selecione **Sim** para restaurar as opções no menu de filmagem para os valores padrão (☞ 137).

Fotogramas por segundo

Escolha uma velocidade de disparo para filmagens em câmara lenta (☞ 62). Quanto mais rápida a velocidade de disparo, menor o tamanho do fotograma.

Opção	Tamanho de fotograma (píxeis)	Taxa de bits (aprox.)	Duração máxima (disparo)	Duração máxima (reprodução)*
400 fps	640 × 240	2 Mbps	2,5 segundos	33 segundos
1200 fps	320 × 120	1 Mbps	2,5 segundos	100 segundos

* Todos os valores são aproximados. Os filmes em câmara lenta serão reproduzidos num período de cerca de 13,2 (400 fps) ou 40 (1200 fps) vezes o tempo de gravação.





Veja Também

Para obter informações sobre a duração total das filmagens que podem ser guardadas no cartão de memória, consulte a página 180.



Definições de filmagem

Escolha o tamanho de fotograma e a velocidade de disparo para filmagens HD (📖 58).

Opção	Tamanho de fotograma (píxeis)	Taxa de gravação	Taxa de bits (aprox.)	Duração máxima
 1080/60i	1920 × 1080	59,94 campos/s *	24 Mbps	20 minutos
 1080/30p		29,97 fps	24 Mbps	
 720/60p	1280 × 720	59,94 fps	16 Mbps	29 minutos
 720/30p		29,97 fps	12 Mbps	

* A saída do sensor é de cerca de 60 fps.

Tamanho de Fotograma da Fotografia

As fotografias gravadas pressionando completamente o botão de disparo do obturador durante a gravação de filmagens têm uma proporção de 16 : 9. O tamanho de fotograma varia com a opção selecionada para

Definições de filmagem.:

- **1080/60i e 1080/30p:** 3840 × 2160 píxeis
- **720/60p e 720/30p:** 1280 × 720 píxeis

Veja Também

Para obter informações sobre a duração total das filmagens que podem ser guardadas no cartão de memória, consulte a página 180.



Opções som de filmagem

Ajuste as definições de gravação de som de filmagens para o microfone incorporado.

■ Microfone

Selecione **Microfone desligado** para desativar a gravação de sons. Selecionando qualquer outra opção ativa a gravação e regula o microfone na sensibilidade selecionada.

O ícone

Os filmes gravados com o microfone desligado são indicados por um ícone  em reprodução de imagem completa e de filmagem.

■ Redução ruído do vento

Selecione **Ligado** para ativar o filtro de graves, reduzindo o ruído produzido pelo soprar do vento sobre o microfone (note que outros sons também poderão ser afetados).



O Menu de Processamento de Imagens

Para exibir o menu de processamento de imagens, prima MENU e selecione **Processamento de imagens**.



O menu de processamento de imagens contém as seguintes opções:

Opção	Descrição	Predefinição	
Rest. opções de process.	Restaura as opções de processamento de imagens para os seus valores predefinidos.	—	142
Equilíbrio de brancos	Ajuste as definições para diferentes tipos de iluminação.	Automático	142
Sensibilidade ISO	Controle a sensibilidade da câmara à luz.	Automática (100-3200)	147
Picture Control	Escolha como a câmara processa as fotografias.	Standard	148
Picture Control personal.	Crie Picture Controls personalizados.	—	152
Red. ruído c/ ISO elevado	Reduza o ruído com sensibilidades ISO elevadas.	Ligado	154









Rest. opções de process.

Selecione **Sim** para restaurar as opções no menu de processamento de imagens para os valores padrão (☐ 141).

Equilíbrio de brancos

O equilíbrio de brancos assegura que as cores não são afetadas pela cor da fonte de luz. O equilíbrio de brancos automático é recomendado para a maioria das fontes de luz, mas podem ser selecionados outros valores se necessário de acordo com o tipo de fonte.

AUTO Automático	Ajuste automático do equilíbrio de brancos. Recomendado para a maioria das situações.
 Incandescente	Use sob luz incandescente.
 Fluorescente	Use sob iluminação fluorescente branco frio.
 Luz solar direta	Use com motivos iluminados por luz solar direta.
 Flash	Use com o flash incorporado.
 Nublado	Use com luz do dia sob céus nublados.
 Sombra	Use com luz do dia e motivos à sombra.
 Subaquático	Escolha quando tirar fotografias subaquáticas utilizando uma caixa à prova de água WP-N2 opcional (☐ 163).
PRE Predefinição manual	Meça o equilíbrio de brancos (☐ 144).

Equilíbrio de Brancos e Modo de Disparo

Nos modos automático e de captura do melhor momento e em modos criativos que não **P, S, A e M** e quando  **Seletor de cenas auto.** (☐ 119) é escolhido no modo Instantâneo em movimento, o equilíbrio de brancos é ajustado automaticamente de acordo com a cena.



Ajuste de Precisão do Equilíbrio de Brancos

Podem ser ajustadas com precisão opções diferentes de **Predefinição manual** como se segue:

1 Exibir opções de ajuste de precisão.

Marque uma opção diferente de **Predefinição manual** e pressione ► para exibir as opções de ajuste de precisão apresentadas à direita.

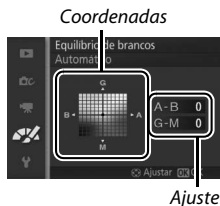

2 Ajustar com precisão o equilíbrio de brancos.

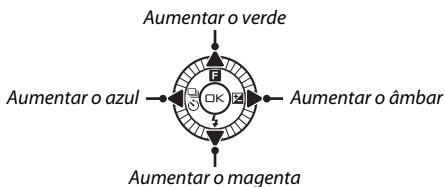

Utilize o multisseletor para ajustar com precisão o equilíbrio de brancos.



Ajuste de Precisão do Equilíbrio de Brancos

As cores dos eixos do ajuste de precisão são relativas, não absolutas. Por exemplo, mover o cursor para **B** (azul) quando uma definição "quente", tal como  (incandescente) está selecionada, produzirá fotografias ligeiramente mais "frias", mas isso não as tornará realmente azuis.

3 Guardar as alterações e sair.

Prima . Aparecerá um asterisco próximo do ícone de equilíbrio de brancos ( 4) no ecrã detalhado ( 157) para indicar que o equilíbrio de brancos foi alterado dos valores predefinidos.



Predefinição Manual

A predefinição manual é utilizada para gravar e reutilizar as definições personalizadas do equilíbrio de brancos para fotografar sob iluminação mista ou para compensar fontes de luz com um matiz acentuado.

1 Iluminar um objeto de referência.

Coloque um objeto branco ou cinza neutro sob a iluminação que será utilizada na fotografia final. Pode ser usado um cartão cinzento padrão para uma maior precisão.

2 Selecionar Predefinição manual.

Marque **Predefinição manual** no menu de equilíbrio de brancos e pressione ►. O diálogo apresentado à direita será desativado; marque **Sim** e pressione **OK** para substituir o valor existente como predefinição manual de equilíbrio de brancos.

Será exibida a mensagem mostrada à direita.

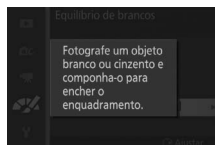
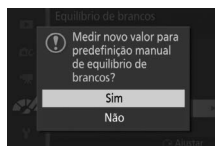

3 Medir do equilíbrio de brancos.

Quando a câmara estiver pronta a medir o equilíbrio de brancos, será exibido um PRE a piscar. Antes de o indicador parar de piscar, enquadre o objeto de referência de forma a preencher o ecrã e pressione completamente o botão de disparo do obturador. Nenhuma fotografia será registada; o equilíbrio de brancos poderá ser medido com precisão mesmo quando a câmara não estiver focada.



4 Verificar os resultados.

Se a câmara conseguir medir um valor para o equilíbrio de brancos, a mensagem mostrada à direita será exibida. Para voltar imediatamente para o modo de disparo, pressione ligeiramente o botão de disparo do obturador.

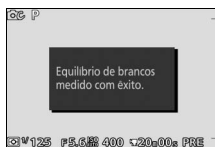

Se a iluminação for muito escura ou muito clara, a câmara poderá não conseguir medir o equilíbrio de brancos. Será exibida a mensagem mostrada à direita. Volte ao Passo 3 e meça novamente o equilíbrio de brancos.

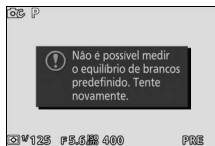

Desativação Automática





A medição do equilíbrio de brancos terminará sem ser adquirido um novo valor se não forem executadas operações durante o tempo selecionado para **Desativação automática** no menu de configuração (□ 158; a predefinição é 1 minuto).

Predefinição do Equilíbrio de Brancos

A câmara pode armazenar apenas um valor para o equilíbrio de brancos predefinido de cada vez; o valor existente será substituído quando um novo valor for medido. Note que a exposição é aumentada automaticamente em 1 EV ao medir o equilíbrio de brancos; no modo **M**, ajuste a exposição para que o indicador de exposição mostre ± 0 (□ 39).

Temperatura de Cor

A cor percebida de uma fonte de luz varia consoante o observador e outras condições. A temperatura de cor é uma medida objetiva da cor de uma fonte de luz, definida com referência à temperatura a que um objeto teria de ser aquecido para irradiar luz nos mesmos comprimentos de onda. Enquanto as fontes de luz com uma temperatura de cor nas imediações de 5000–5500 K parecem brancas, as fontes de luz com uma temperatura de cor mais baixa, como as lâmpadas de luz incandescente, aparecem ligeiramente amarelas ou vermelhas. As fontes de luz com uma temperatura de cor mais alta aparecem tingidas de azul. As opções de equilíbrio de brancos da câmara estão adaptadas às seguintes temperaturas de cor (todos os valores são aproximados):

- | | |
|--|---|
| • Lâmpadas de vapor de sódio: 2700 K | •  (luz solar direta): 5200 K |
| •  (incandescente)/ | •  (flash): 5400 K |
| Fluorescente branco quente: 3000 K | •  (nublado): 6000 K |
| • Fluorescente branco: 3700 K | • Fluorescente luz do dia: 6500 K |
| • Fluorescente branco frio: 4200 K | • Lâmpadas de vapor de mercúrio: 7200 K |
| • Fluorescente branco de dia: 5000 K | •  (sombra): 8000 K |



Sensibilidade ISO

Quanto mais elevada for a sensibilidade ISO, menos luz será necessária para fazer uma exposição, permitindo velocidades de obturador mais rápidas ou aberturas menores, sendo mais provável que a imagem seja afetada por "ruído" na forma de píxeis brilhantes aleatórios, nevoeiro ou linhas.

A6400 Automática (100-6400) A3200 Automática (100-3200) A800 Automática (100-800)	A câmara ajusta a sensibilidade ISO em resposta às condições de iluminação. A sensibilidade ISO é ajustada na gama apresentada entre parênteses; escolha gamas maiores para maior sensibilidade quando a iluminação é fraca, gamas menores para reduzir o ruído.
100, 200, 400, 800, 1600, 3200, 6400	A sensibilidade ISO é fixada no valor selecionado.





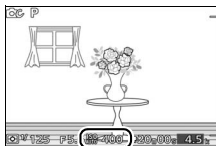

Opções de Sensibilidade ISO em "Automático"

Quando o controlo automático de sensibilidade ISO está em vigor, o ecrã mostra um ícone ISO **AUTO** e a sensibilidade ISO atual.



Picture Control

Escolha como a câmara processa as fotografias.

 SD Standard	Processamento padrão para resultados equilibrados. Recomendado para a maioria das situações.
 NL Neutro	Processamento mínimo para resultados naturais. Escolha para fotografias que serão depois muito processadas ou retocadas.
 VI Vivo	As imagens são melhoradas para produzir um efeito vívido de impressão fotográfica. Escolha para as fotografias que enfatizam as cores primárias.
 MC Monocromático	Tire fotografias monocromáticas.
 PT Retrato	Processa retratos para obter uma textura natural e toque suave.
 LS Paisagem	Tire fotografias vibrantes de paisagens e vistas de cidades.

Modificar Picture Controls

Os Picture Controls predefinidos e personalizados existentes (📖 152) podem ser modificados para se adaptarem à cena ou à sua intenção criativa.

1 Apresentar opções.

Marque um item no menu de Picture Control e pressione ► para exibir as definições de Picture Control (📖 150); as definições disponíveis com Picture Controls personalizados são as mesmas que os controlos predefinidos nos quais aqueles se baseiam). Para usar um Picture Control não modificado, marque-o e pressione .



2 Ajustar as definições.



Pressione ▲ ou ▼ para marcar a definição desejada e pressione ◀ ou ▶ para escolher um valor. Repita este passo até que todas as definições tenham sido ajustadas ou selecione **Ajuste rápido** para escolher uma combinação predefinida de definições. As predefinições podem ser restauradas pressionando o botão .





3 Guardar as alterações e sair.

Pressione .

Picture Controls Predefinidos Versus Picture Controls Personalizados



Os Picture Controls fornecidos com a câmara são referidos como *Picture Controls predefinidos*. Os *Picture Controls personalizados* são criados através das modificações nos Picture Controls existentes utilizando a opção **Picture Control pessoal**. no menu de processamento de imagens ( 152). Se desejar, é possível guardar num cartão de memória Picture Controls personalizados e copiados para outras câmaras Nikon 1 S1 ou carregados em software compatível ( 153).

Picture Controls Modificados

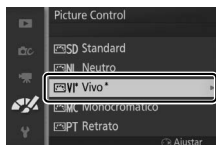
Os Picture Controls que tenham sido alterados das predefinições são indicados por asteriscos ("*") próximos do nome e ícone do Picture Control no menu Picture Control ( 148) e próximo do ícone Picture Control ( 4) no ecrã detalhado ( 157).



Picture Control e Modo de Disparo

Nos modos automático e de captura do melhor momento e em modos criativos que não **P**, **S**, **A** e **M** e quando  **Seletor de cenas auto.** ( 119) é escolhido no modo Instantâneo em movimento; a câmara escolhe um Picture Control automaticamente de acordo com a cena.



Definições Picture Control

Ajuste rápido		Escolha opções entre -2 e +2 para reduzir ou exagerar o efeito do Picture Control selecionado (note que isto restaura todos os ajustes manuais). Por exemplo, escolher valores positivos para Vivo torna as fotografias mais vivas. Não disponível para Picture Controls Neutro , Monocromático ou personalizados.
Ajustes manuais (todos os Picture Controls)	Nitidez	Controla a nitidez dos contornos. Selecione A para ajustar automaticamente a nitidez de acordo com o tipo de cena ou escolha valores entre 0 (sem nitidez) e 9 (quanto mais alto o valor, maior a nitidez).
	Contraste	Selecione A para ajustar automaticamente o contraste de acordo com o tipo de cena ou escolha valores entre -3 e +3 (escolha valores mais baixos para evitar que os detalhes nos motivos de retrato fiquem "desbotados" sob luz solar direta, valores mais altos para preservar o detalhe em paisagens enevoadas e outros motivos com pouco contraste).
	Luminosidade	Escolha -1 para ter uma luminosidade reduzida, +1 para ter uma luminosidade aumentada. Não afeta a exposição.
Ajustes manuais (apenas não monocromáticos)	Saturação	Controla a vivacidade das cores. Selecione A para ajustar automaticamente a saturação de acordo com o tipo de cena ou escolha valores entre -3 e +3 (os valores mais baixos reduzem a saturação e os mais altos aumentam-na).
	Matiz	Escolha valores negativos (até um mínimo de -3) para tornar os vermelhos mais púrpuras, os azuis mais verdes e os verdes mais amarelos, valores positivos (até +3) para tornar os vermelhos mais laranjas, os verdes mais azuis e os azuis mais púrpuras.
Ajustes manuais (apenas monocromático)	Efeitos de filtro	Simulam o efeito dos filtros de cor nas fotografias monocromáticas. Escolha entre Off (Desligado) , amarelo, laranja, vermelho e verde (☐ 151).
	Tonalidade	Escolha a tonalidade usada em fotografias monocromáticas entre B&W (P&B) (preto e branco), Sepia (Sépia) , Cyanotype (Cianótipo) (monocromático com tonalidade azulada), Red (Vermelho) , Yellow (Amarelo) , Green (Verde) , Blue Green (Azul Verde) , Blue (Azul) , Purple Blue (Púrpura Azul) e Red Purple (Vermelho Púrpura) (☐ 151).



✔ "A" (Automático)

Os resultados da nitidez, contraste e saturação automáticos variam com a exposição e a posição do motivo no enquadramento.

✎ Definições Anteriores

A linha sob o valor exibido no menu de definição Picture Control indica o valor anterior da definição. Utilize-a como uma referência ao ajustar as definições.



✔ Efeitos de Filtro (Apenas Monocromático)

As opções neste menu simulam o efeito dos filtros de cor nas fotografias monocromáticas. Estão disponíveis os seguintes efeitos de filtro:

Y (amarelo)	Aumenta o contraste. Pode ser utilizado para reduzir a luminosidade do céu em fotografias de paisagem.
O (laranja)	O laranja produz mais contraste do que o amarelo, o vermelho produz mais contraste do que o laranja.
R (vermelho)	
G (verde)	Suaviza os tons de pele. Pode ser utilizado para retratos.

Note que os efeitos obtidos com **Efeitos de filtro** são mais pronunciados do que os produzidos com os filtros de vidro físicos.

✔ Tonalidade (Apenas Monocromático)

Pressionar ▼ quando **Tonalidade** está marcado exhibe as opções de saturação. Pressione ◀ ou ▶ para ajustar a saturação. O controlo da saturação não está disponível quando **B&W** (P&B) (preto e branco) está selecionado.

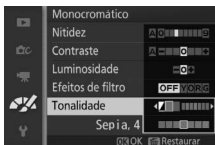

Picture Control pessoal.

Os Picture Controls fornecidos com a câmara podem ser modificados e guardados como Picture Controls personalizados.

Editar/guardar

Para criar um Picture Control personalizado, seleccione **Editar/guardar** e siga os passos abaixo.

1 Selecionar um Picture Control.

Selecione um Picture Control existente e pressione ►, ou pressione OK para prosseguir no Passo 3 para guardar uma cópia do Picture Control marcado sem mais modificação.



2 Editar o Picture Control selecionado.

Consulte a página 150 para obter mais informações. Para abandonar qualquer alteração e iniciar a partir das predefinições, pressione o botão . Pressione OK quando as definições estiverem completas.

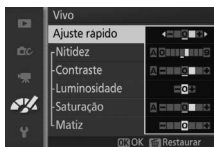

3 Guardar o Picture Control.

Marque um destino (C-1 a C-9) e pressione OK para guardar o Picture Control personalizado e voltar ao menu de processamento de imagem.

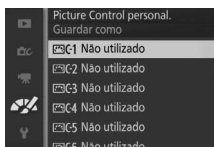

O novo Picture Control será listado no menu **Picture Control**.



Carreg./guard. cartão

Os Picture Controls personalizados criados usando o Picture Control Utility disponível com o ViewNX 2 ou o software opcional, tal como o Capture NX 2, podem ser copiados para um cartão de memória e carregados na câmara ou Picture Controls criados com a câmara podem ser copiados para o cartão de memória para serem usados em outras câmaras Nikon 1 S1 e software compatível, sendo depois apagados quando não forem mais necessários.

Para copiar os Picture Controls personalizados para ou a partir do cartão de memória, ou eliminar os Picture Controls personalizados do cartão de memória, selecione **Carreg./guard. cartão** no menu **Picture Control personal..** As seguintes opções serão exibidas:

Copiar para a câmara	Copia os Picture Controls personalizados do cartão de memória para os Picture Controls personalizados C-1 a C-9.
Eliminar do cartão	Elimina os Picture Controls personalizados selecionados do cartão de memória. O diálogo de confirmação mostrado à direita será exibido antes de um Picture Control ser eliminado; para eliminar o Picture Control selecionado, marque Sim e pressione OK .
Copiar para o cartão	Copia um Picture Control personalizado (C-1 a C-9) para um destino selecionado (1 a 99) no cartão de memória.

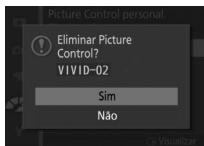

Copiar Para o Cartão

Até 99 Picture Controls personalizados podem ser armazenados no cartão de memória num determinado momento. O cartão de memória pode ser usado apenas para armazenar os Picture Controls personalizados criados pelo utilizador. Os Picture Controls predefinidos fornecidos com a câmara não podem ser copiados para o cartão de memória ou apagados.

Picture Control personal. > Eliminar

A opção **Eliminar** no menu **Picture Control personal.** pode ser usada para eliminar os Picture Controls personalizados selecionados da câmara quando não são mais necessários.



Red. ruído c/ ISO elevado

Selecione **Ligado** para reduzir o "ruído" (píxeis brilhantes aleatórios, linhas ou nevoeiro). Se for selecionado **Desligado**, a redução de ruído só será executada em sensibilidades elevadas de ISO; a quantidade de redução de ruído é inferior àquela executada quando está selecionado **Ligado**.



O Menu de Configuração

Para apresentar o menu de configuração, prima MENU e selecione **Configuração**.



Botão MENU

O menu de configuração contém as seguintes opções:



Opção	Descrição	Predefinição	
Restaurar opções config.	Restaura as opções do menu de configuração para os valores predefinidos.	—	156
Formatar cartão memória	Formata o cartão de memória.	—	156
Bloq. disp. c/ ranh. vazia	Permite que o obturador seja disparado quando não existir nenhum cartão de memória inserido na câmara.	Disparo bloqueado	157
Ecrã	Ajuste o brilho do ecrã, visualize ou oculte uma grelha de enquadramento e escolha a informação apresentada no monitor.	Brilho do ecrã: 0 Apresentação de grelha: Desligado Disparo: Simples Reproduzir: Informações básicas	157
Definições de som	Escolha os sons emitidos durante o disparo.	Foc. auto./auto-temporiz.: Ligado Obturador: Ligado	158
Desativação automática	Escolha o atraso da desativação automática.	1 min	158
Bloq. AE c/ botão obtur.	Escolha se a exposição é bloqueada quando o botão de disparo do obturador é ligeiramente pressionado.	Desligado	159
Controlo disposit. HDMI	Escolha se os controlos remotos dos dispositivos HDMI-CEC aos quais a câmara está ligada podem ser usados para operar a câmara.	Ligado	101

Opção	Descrição	Predefinição	
Redução de cintilação	Reduza a cintilação ou faixas.	—	159
Restaurar num. ficheiros	Restaura a numeração de ficheiros.	—	159
Fuso horário e data	Acerte o relógio da câmara.	Hora de Verão: Desligado	160
Idioma (Language)	Escolha um idioma para os ecrãs da câmara.	—	160
Rotação auto. imagem	Grava a orientação da câmara com as fotografias.	Ligado	161
Adapt. Móvel Sem Fios	Ative ou desative o adaptador móvel sem fios.	—	76
Mapeamento de pixels	Verifique e optimize o sensor e os processadores de imagem da câmara.	—	162
Versão de firmware	Exibe a versão atual do firmware.	—	162

Restaurar opções config.

Selecione **Sim** para restaurar todas as opções do menu de configuração exceto **Redução de cintilação**, **Fuso horário e data** e **Idioma (Language)** nos valores predefinidos.

Formatar cartão memória

Selecione **Sim** para formatar o cartão de memória. *Note que esta ação elimina todos os dados no cartão, incluindo as imagens protegidas*; antes de proceder, copie as fotografias importantes e outros dados para um computador ( 95). Para sair sem formatar o cartão de memória, marque **Não** e pressione .

A mensagem apresentada à direita é exibida enquanto o cartão é formatado; *não remova o cartão de memória nem remova ou desligue a fonte de alimentação até a formatação estar concluída.*

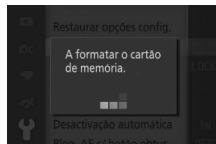

Bloq. disp. c/ ranh. vazia

Se estiver selecionado **Ativar disparo**, o obturador pode ser disparado quando não estiver nenhum cartão de memória inserido. Não serão gravadas imagens, ainda que sejam exibidas em modo demonstração. Selecione **Disparo bloqueado** para ativar o obturador apenas quando estiver inserido um cartão.

Ecrã

Ajuste as seguintes opções do ecrã.

Brilho do ecrã

Prima ▲ ou ▼ para escolher um valor para o brilho do monitor. Escolha valores mais altos para iluminar o ecrã e valores mais baixos para o escurecer.

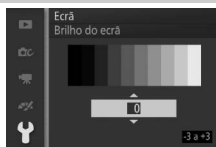

Apresentação de grelha

Selecione **Ligado** para exibir uma grelha de enquadramento (📖 5).

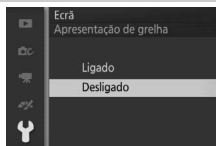

Disparo

Escolha a informação exibida durante o disparo (📖 4).

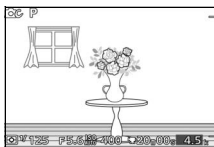

Simples

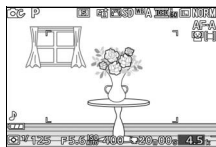

Detalhado



Reproduzir

Escolha a informação exibida durante a reprodução (📖 79).

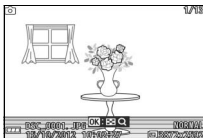

Informações básicas

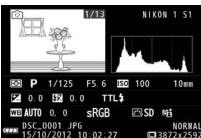

Informações detalhadas

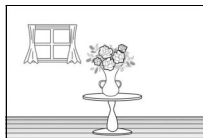

Apenas imagem

Definições de som

Marque itens e pressione ► para selecionar ou cancelar seleção. Se estiver selecionado

Foc. auto./auto-temporiz., será emitido um sinal sonoro quando a câmara focar e durante a fotografia de auto-temporizador e com controlo remoto; para silenciar o

sinal sonoro, remova a verificação deste item. Selecione **Obturator** para emitir um som quando o obturador é disparado ou remova a verificação deste item para silenciar o obturador. Pressione Ⓞ para sair quando as configurações estiverem completas.

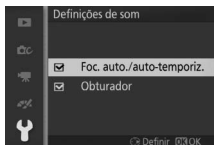

Desativação automática

Escolha quanto tempo o ecrã fica ligado quando não são executadas operações (📖 19). Escolha atrasos menores para reduzir o consumo da bateria. Assim que o ecrã se desligar, este pode ser reativado premindo o botão de disparo do obturador.

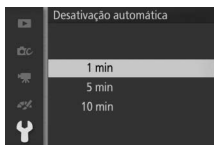

Bloq. AE c/ botão obtur.

Se **Ligado** for selecionado, a exposição será bloqueada quando o botão de disparo do obturador for ligeiramente pressionado.

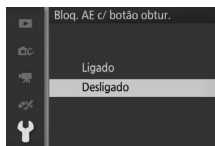

Redução de cintilação

Reduza a cintilação e faixas no ecrã e nas filmagens quando disparar sob iluminação fluorescente ou de vapores de mercúrio. Escolha uma frequência que coincida com a da alimentação de corrente CA local.

Redução de Cintilação

Se não estiver certo quanto à frequência da fonte de alimentação local, teste as duas opções e escolha a que produz os melhores resultados. A redução de cintilação pode não produzir os resultados desejados se o motivo for muito brilhante, caso em que deve selecionar o modo **A** ou **M** e escolher uma abertura menor (número f maior).

Restaurar num. ficheiros

Quando uma fotografia é tirada ou um filme é gravado, a câmara nomeia o ficheiro adicionando um ao número de ficheiro anterior (121). Se a pasta atual tiver o número 999 e contiver 999 fotografias ou uma fotografia com o número 9999, o botão de disparo do obturador será desativado e não será possível tirar mais fotografias. Para restaurar a numeração de ficheiros em 0001, selecione **Sim** para **Restaurar num. ficheiros** e depois formate o cartão de memória atual ou introduza um novo cartão de memória.

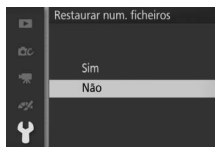

Fuso horário e data

Mude o fuso horário, acerte o relógio da câmara, escolha a ordem de apresentação da data, ou ligue e desligue a hora de verão (📖 20).

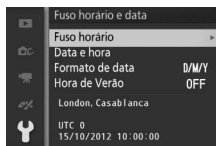

Fuso horário	Escolha um fuso horário. O relógio da câmara é automaticamente acertado com a hora do novo fuso horário.
Data e hora	Acerte o relógio da câmara.
Formato de data	Escolha a ordem na qual o dia, o mês e o ano são exibidos.
Hora de Verão	Ative ou desative a hora de verão. O relógio da câmara será adiantado ou atrasado automaticamente uma hora. A definição padrão é Desligado .

Idioma (Language)

Escolha um idioma para as mensagens e ecrãs da câmara.



Rotação auto. imagem

As fotografias tiradas enquanto **Ligado** está selecionado contêm informações sobre a orientação da câmara, permitindo que sejam giradas automaticamente durante a reprodução ou quando exibidas no ViewNX 2 (fornecido) ou no Capture NX 2 (disponível separadamente;  164). São gravadas as seguintes orientações:

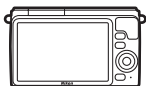

*Orientação paisagem
(horizontal)*



*Câmara girada 90°
para a direita*



*Câmara girada 90°
para a esquerda*

A orientação da câmara não é gravada quando está selecionado **Desligado**. Escolha esta opção quando fizer panoramas ou tirar fotografias com a objetiva a apontar para cima ou para baixo.

Rotação Auto. Imagem

A orientação da imagem não é gravada no modo de filmagem ou Instantâneo em movimento.

Rodar ao Alto

Para girar automaticamente as fotografias "ao alto" (retrato) para a exibição durante a reprodução, selecione **Ligado** para a opção **Rodar ao alto** no menu de reprodução ( 110).



Mapeamento de pixels

Verifique e otimize o sensor e os processadores de imagem da câmara se notar pontos brilhantes inesperados nas suas fotografias (note que a câmara é entregue com o sensor e os processadores de imagem já otimizados). Antes de efetuar o mapeamento de píxeis como descrito abaixo, verifique se a bateria está completamente carregada.

1 Montar uma objetiva e a respetiva tampa.

Desligue a câmara e monte uma objetiva 1 NIKKOR. Não retire a tampa da objetiva.

2 Selecionar Mapeamento de pixels.

Ligue a câmara, prima MENU e selecione **Mapeamento de pixels** no menu de configuração.

3 Selecionar Sim.

O mapeamento de píxeis tem início de imediato. Note que não se podem efetuar outras operações enquanto o mapeamento de píxeis está em progresso. *Não desligue a câmara ou retire ou desligue a fonte de alimentação até que o mapeamento de píxeis esteja completo.*

4 Desligar a câmara.

Desligue a câmara quando o mapeamento de píxeis estiver concluído.

Versão de firmware

Veja a versão atual do firmware.



Notas Técnicas

Leia este capítulo para obter informações sobre os acessórios compatíveis, limpeza e armazenamento da câmara e o que fazer se for exibida uma mensagem de erro ou se tiver problemas ao utilizar a câmara.

Acessórios Opcionais

No momento da elaboração deste manual, estavam disponíveis os seguintes acessórios para a sua câmara.

Objetivas	Objetivas de encaixe 1
Adaptadores de encaixe	Adaptador de encaixe FT1: O FT1 permite que as objetivas NIKKOR de encaixe F sejam utilizadas com câmaras digitais Nikon 1 de objetivas de formato interpermutável. O ângulo de visão de uma objetiva de encaixe F montada num FT1 é equivalente ao de uma objetiva de formato de 35 mm com uma distância focal cerca de 2,7× maior. Consulte a página 198 para obter informações sobre como utilizar o FT1. Para informações sobre como montar o FT1 e precauções relativas à respetiva utilização, consulte o <i>Manual do utilizador do adaptador de encaixe FT1</i> . Para informações sobre as objetivas que podem ser utilizadas, consulte <i>Objetivas NIKKOR compatíveis com o encaixe F</i> . O <i>Manual do utilizador do adaptador de encaixe FT1</i> e <i>Objetivas NIKKOR compatíveis com o encaixe F</i> estão incluídos no FT1.
Fontes de alimentação	<ul style="list-style-type: none">• Bateria de Iões de Lítio Recarregável EN-EL20 (☑ 13–15): Estão disponíveis baterias EN-EL20 adicionais em revendedores locais e representantes autorizados Nikon.• Carregador de Baterias MH-27 (☑ 13): Recarrega baterias EN-EL20.• Conector de Alimentação EP-5C, Adaptador CA EH-5b: Estes acessórios podem ser usados para alimentar a câmara durante períodos prolongados (também podem ser usados os adaptadores CA EH-5a e EH-5). É necessário um conector de alimentação EP-5C para ligar a câmara ao EH-5b, EH-5a ou EH-5; consulte a página 167 para obter detalhes.
Caixas à prova de água	Caixa à Prova de Água WP-N2: Para além de proteger a câmara da chuva, neve e borrifadelas, esta caixa à prova de água pode ser utilizada para tirar fotografias subaquáticas.



Software	<p>Capture NX 2: Um pacote completo de edição de fotografia oferecendo recursos tais como ajuste do equilíbrio de brancos e pontos de controlo da cor.</p> <div style="border: 1px solid black; padding: 5px;"> <p>Nota: Use as últimas versões de software Nikon; consulte os sites listados na página xvii para obter as últimas informações sobre os sistemas operativos suportados. Nas predefinições, o Nikon Message Center 2 verificará periodicamente a existência de atualizações para o Capture NX 2 e outro software e firmware Nikon enquanto estiver com sessão aberta numa conta do computador e o computador estiver ligado à Internet. É automaticamente exibida uma mensagem quando for encontrada uma atualização.</p> </div>
Tampas do corpo	<p>Tampa do Corpo BF-N1000: A tampa do corpo mantém a proteção contra poeiras livre de pó quando não está montada nenhuma objetiva.</p>
Adaptadores móveis sem fios	<p>Adaptador Móvel Sem Fios WU-1b (□ 76): Crie uma ligação sem fios que pode ser usada por dispositivos inteligentes que corram o Wireless Mobile Utility para fazer o download de fotografias ou controlar a câmara remotamente.</p>



Cartões de Memória Aprovados

Os seguintes cartões foram testados e aprovados para o uso na câmara. Cartões com velocidades de escrita classe 6 ou mais rápidos são recomendados para a filmagem. A gravação pode terminar inesperadamente quando são usados cartões com velocidades de escrita mais lentas.

	Cartões SD	Cartões SDHC ²	Cartões SDXC ³
SanDisk	2 GB ¹	4 GB, 8 GB, 16 GB, 32 GB	64 GB
Toshiba			48 GB, 64 GB
Panasonic			
Lexar Media	—	4 GB, 8 GB, 16 GB	—
Platinum II		4 GB, 8 GB, 16 GB, 32 GB	
Professional			
Full-HD Video		4 GB, 8 GB, 16 GB	

- 1 Verifique se quaisquer leitores de cartões ou outros dispositivos com os quais o cartão será usado suportam cartões de 2 GB.
- 2 Verifique se quaisquer leitores de cartões ou outros dispositivos com os quais o cartão será usado são compatíveis com o SDHC. A câmara suporta UHS-1.
- 3 Verifique se quaisquer leitores de cartões ou outros dispositivos com os quais o cartão será usado são compatíveis com o SDXC. A câmara suporta UHS-1.







Não foram testados outros cartões. Para obter mais detalhes sobre os cartões acima, contacte o fabricante.



Cartões Eye-Fi Aprovados

Quando introduzidos na câmara, os cartões Eye-Fi podem ser utilizados para enviar fotografias para um destino pré-selecionado. A câmara suporta cartões SDHC X2 Pro de 8 GB desde Outubro de 2012. Os cartões Eye-Fi podem ser usados apenas no país de compra de acordo com os regulamentos locais. Os cartões Eye-Fi podem não estar disponíveis em alguns países ou regiões; consulte o fabricante para mais informações. Certifique-se de que o firmware do cartão Eye-Fi foi atualizado para a última versão.

O estado do cartão é indicado por um ícone no ecrã:

-  (estático): Envio Eye-Fi ativo; à espera para começar a transferência.
-  (animado): Envio Eye-Fi ativo; a transferir dados.
- : Envio Eye-Fi ativo, mas sem fotografias disponíveis para transferência.
- : Erro.

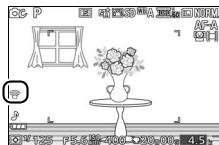

Cartões Eye-Fi

Note que não serão transferidas fotografias se a força do sinal for insuficiente e que o envio Eye-Fi está desativado durante a gravação de filmagens. Desligue a câmara e remova o cartão em locais onde os dispositivos sem fios são proibidos. Consulte o manual fornecido com o cartão Eye-Fi e dirija quaisquer questões ao fabricante.



Instalar um Conector de Alimentação e um Adaptador CA

Desligue a câmara antes de instalar um conector de alimentação opcional e um adaptador CA.

1 Preparar a câmara.

Abra a tampa do compartimento da bateria/ranhura do cartão de memória.

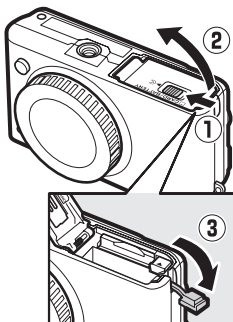

2 Introduzir o conector de alimentação EP-5C.

Insira o conector na orientação mostrada, usando o conector para manter o fecho laranja da bateria pressionada para um lado. O fecho bloqueia o conector no lugar quando o mesmo está completamente inserido.

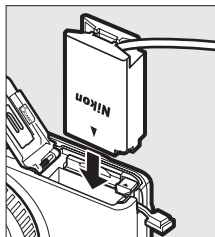

3 Fechar a tampa do compartimento da bateria/ranhura do cartão de memória.

Posicione o cabo do conector de alimentação de forma a que passe através da ranhura do conector de alimentação e feche a tampa do compartimento da bateria/ranhura do cartão de memória.

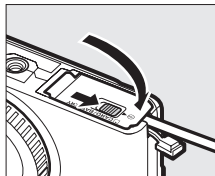

4 Ligar o adaptador CA.

Ligue o cabo de alimentação do adaptador CA à tomada CA no adaptador CA (①) e o cabo de alimentação EP-5C à tomada CD (②). Um ícone  é exibido no monitor quando a câmara é alimentada pelo adaptador CA e conector de alimentação.

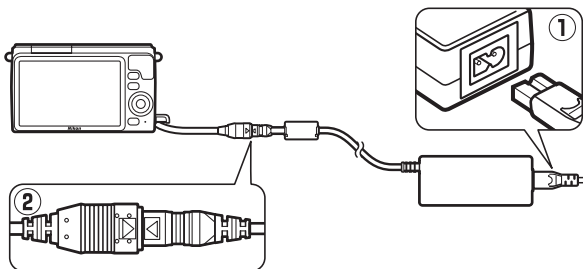

Armazenamento e Limpeza

Armazenamento

Quando a câmara não for utilizada durante um período de tempo prolongado, retire a bateria e guarde-a num local fresco e seco com a tampa do terminal colocada. Para impedir a formação de mofo ou bolor, guarde a câmara num local seco e com boa ventilação. Não guarde a câmara com bolas de naftalina ou cânfora, nem em locais que:

- tenham uma má ventilação ou estejam sujeitos a humidades superiores a 60%
- estejam perto de equipamento com fortes campos eletromagnéticos, tais como televisões ou rádios
- estejam expostos a temperaturas superiores a 50 °C ou inferiores a -10 °C

Limpeza

Corpo da câmara	Utilize uma pera de ar para remover o pó e a sujidade, em seguida limpe cuidadosamente com um pano suave e seco. Depois de utilizar a câmara na praia ou à beira-mar, limpe a areia ou o sal com um pano ligeiramente humedecido com água destilada e enxugue completamente. Importante: <i>Poeira e outros materiais externos no interior da câmara podem provocar danos que não são cobertos pela garantia.</i>
Objetiva	As objetivas são facilmente danificadas. Remova o pó e a sujidade com uma pera de ar. Se utilizar um produto aerossol, mantenha a lata na vertical para evitar o derramamento de líquido. Para remover impressões digitais e outras manchas, aplique uma pequena quantidade de produto de limpeza para objetivas num pano macio e limpe com cuidado.
Monitor	Remova o pó e a sujidade com uma pera de ar. Ao remover impressões digitais e outras manchas, limpe a superfície cuidadosamente com um pano macio ou camurça. Não exerça pressão, uma vez que pode causar danos ou mal funcionamento.
Proteção contra poeiras	A proteção contra poeiras danifica-se com facilidade. Remova o pó e a sujidade com uma pera de ar.

Não utilize álcool, diluente ou outros produtos químicos voláteis.



Cuidados com a Câmara e a Bateria: Precauções

Não deixar cair: O produto poderá funcionar mal se for sujeito a choques fortes ou vibração.

Manter seco: Este produto não é impermeável e poderá funcionar mal se submerso em água ou exposto a altos níveis de humidade. A ferrugem do mecanismo interno pode causar danos irreparáveis.

Evitar mudanças repentinas de temperatura: As mudanças repentinas de temperatura, tais como as que ocorrem ao entrar ou sair de um edifício aquecido num dia frio, podem causar condensação no interior do dispositivo. Para evitar a condensação, coloque o dispositivo num estojo de transporte ou saco plástico antes de o expor a mudanças repentinas de temperatura.

Manter afastado de campos magnéticos fortes: Não utilize nem guarde este dispositivo na proximidade de um equipamento que produza campos magnéticos ou radiação eletromagnética forte. Os campos magnéticos ou cargas estáticas fortes produzidas por equipamentos como, por exemplo, transmissores de rádio, poderão interferir com o ecrã, danificar os dados armazenados no cartão de memória ou afetar os circuitos internos do produto.

Manter a montagem da objetiva coberta: Coloque sempre a tampa do corpo da câmara se a câmara estiver sem uma objetiva.

Não tocar na proteção contra poeiras: A proteção contra poeiras que cobre o sensor de imagem é facilmente danificada. Sob nenhuma circunstância se deve exercer pressão na proteção ou tocar-lhe com ferramentas de limpeza. Essas ações podem riscar ou danificar de outra forma a proteção.

Desligar o produto antes de remover ou desligar a fonte de alimentação: Não retire o produto nem remova a bateria enquanto o produto estiver ligado ou enquanto as imagens estiverem a ser gravadas ou eliminadas. A interrupção forçada da alimentação nessas circunstâncias pode provocar a perda de dados ou danos na memória do produto ou nos circuitos internos. Para evitar um corte acidental da alimentação, evite levar o produto de um lugar para outro enquanto o adaptador CA está ligado.



Limpeza: Ao limpar o corpo da câmara, utilize uma pera de ar para remover suavemente o pó e a sujidade, e em seguida limpe cuidadosamente com um pano macio e seco. Depois de utilizar a câmara na praia ou à beira-mar, limpe a areia ou sal com um pano ligeiramente humedecido com água limpa e, em seguida, enxugue a câmara completamente.

As objetivas são facilmente danificadas. O pó e a sujidade devem ser removidos cuidadosamente com uma pera de ar. Quando utilizar um produto aerossol, mantenha a lata na vertical para evitar o derramamento de líquido. Para remover impressões digitais e outras manchas da objetiva, aplique uma pequena quantidade de produto de limpeza para objetivas num pano macio e limpe a objetiva com cuidado.

Armazenamento: Para impedir a formação de mofo ou bolor, guarde a câmara num local seco e bem ventilado. Se usar um adaptador CA, desligue o adaptador para evitar um incêndio. Se o produto não for utilizado durante um longo período de tempo, retire a bateria para evitar derrames e guarde a câmara num saco plástico com um produto desumidificador. Contudo, não guarde o estojo da câmara num saco plástico, uma vez que poderá causar a deterioração do material. Note que o produto desumidificador perde gradualmente a capacidade de absorção de humidade, devendo ser substituído regularmente.

Para impedir a formação de mofo ou bolor, retire a câmara do local de armazenamento pelo menos uma vez por mês. Ligue a câmara e dispare o obturador algumas vezes antes de a guardar novamente.

Guarde a bateria num local fresco e seco. Recoloque a tampa do terminal antes de guardar a bateria.

Observações relativas ao monitor: O monitor é construído com extrema precisão; pelo menos 99,99 % dos píxeis são efetivos, sendo que menos de 0,01 % dos píxeis não estão presentes ou têm defeito. É por isso que estes ecrãs podem conter píxeis que estão permanentemente acesos (a branco, vermelho, azul ou verde) ou sempre desligados (preto) e isso não constitui uma avaria, não tendo efeito em imagens gravadas com o dispositivo.

Pode ser difícil ver as imagens no monitor sob uma fonte de luz forte.

Não exerça pressão no ecrã, pois pode causar danos ou mau funcionamento. O pó ou a sujidade no ecrã podem ser removidos com uma pera de ar. As manchas podem ser removidas limpando cuidadosamente com um pano macio ou camurça. Caso o monitor quebre, será necessário ter cuidado para evitar lesões provocadas por vidros partidos e impedir que o cristal líquido do ecrã entre em contacto com a pele ou entre nos olhos e na boca.



Não deixe a objetiva apontada para o sol: Não deixe a objetiva apontada para o sol nem para outra fonte de luz forte por longos períodos. A luz intensa pode causar a deterioração do sensor de imagem ou produzir um efeito de clarão branco nas fotografias.

Efeito moiré: O efeito moiré é um padrão de interferência criado pela interação de uma imagem que contém uma grelha regular e repetitiva, tal como o padrão de ondas em roupas ou janelas de um prédio, com a grelha do sensor de imagem da câmara. Em alguns casos, poderá aparecer na forma de linhas. Se notar um efeito moiré nas suas fotografias, tente mudar a distância até ao motivo, aproximando e afastando, ou mudar o ângulo entre o motivo e a câmara.

Linhas: Ruído na forma de linhas poderá aparecer em casos raros em fotografias de motivos extremamente luminosos ou em contraluz.

Baterias: As baterias podem vaziar ou explodir se forem manuseadas indevidamente. Observe as seguintes precauções ao lidar com as baterias:

- Use apenas baterias aprovadas para utilização neste equipamento.
- Não exponha a bateria a chamas nem a calor excessivo.
- Mantenha os terminais da bateria limpos.
- Desligue o produto antes de substituir a bateria.
- Remova a bateria da câmara ou carregador quando não estiver em uso e recolque a tampa do terminal. Estes dispositivos gastam pequenas quantidades de carga, mesmo quando desligados e podem descarregar a bateria até ao ponto em que não funcionará mais. Se a bateria não for usada por um tempo, insira-a na câmara e descarregue-a antes de remover e guardar num local com uma temperatura ambiente de 15 °C a 25 °C (evite locais quentes ou extremamente frios). Repita este processo pelo menos uma vez a cada seis meses.
- Ligar e desligar repetidamente a câmara quando a bateria estiver completamente descarregada reduz o tempo de duração da bateria. Baterias que tenham sido completamente descarregadas deverão ser carregadas antes de usar.
- A temperatura interna da bateria pode subir durante sua utilização. Tentar carregar a bateria enquanto a sua temperatura interna está elevada irá prejudicar o seu desempenho e a bateria poderá não carregar ou carregar apenas parcialmente. Aguarde que a bateria arrefeça antes de carregar.
- Continuar o carregamento da bateria depois de ela estar completamente carregada pode prejudicar o seu desempenho.



- Uma queda acentuada no tempo em que uma bateria completamente carregada retém a sua carga quando usada numa temperatura ambiente indica que a mesma precisa de ser substituída. Compre uma bateria EN-EL20 nova.
- Carregue a bateria antes de usar. Ao tirar fotografias em ocasiões importantes, prepare uma bateria EN-EL20 sobressalente e mantenha-a totalmente carregada. Dependendo da sua localização, pode ser difícil comprar baterias sobressalentes num curto espaço de tempo. Note que, em dias frios, a capacidade das baterias tende a diminuir. Certifique-se de que a bateria está totalmente carregada antes de tirar fotografias no exterior em dias frios. Guarde uma bateria sobressalente num local quente e troque as duas quando for necessário. Depois de aquecida, uma bateria fria pode recuperar parte de sua carga.
- As baterias usadas são um recurso valioso; recicle de acordo com os regulamentos locais.

Assistência Técnica Para a Câmara e Acessórios





A câmara é um dispositivo de precisão e requer assistência regular. A Nikon recomenda que a câmara seja inspecionada pelo revendedor original ou por um representante de assistência técnica autorizado da Nikon uma vez a cada um a dois anos e que receba assistência a cada três a cinco anos (note que estes serviços são efetuados mediante o pagamento de taxas). No caso de a câmara ser utilizada para fins profissionais, é recomendado que sejam efetuadas inspeções e que seja prestada assistência com frequência. Quaisquer acessórios utilizados regularmente com a câmara, como as objetivas, devem ser incluídos quando a câmara for inspecionada ou receber assistência.



Definições Disponíveis

A tabela seguinte lista as definições que podem ser ajustadas em cada modo.

■ Modos  Automático,  Captura do Melhor Momento,  Filmagem Avançada e  Instantâneo em Movimento

											
			P	S	A	M		P	S	A	M
Modo de exposição	—	—	—	—	—	—	✓	✓	✓	✓	✓
Qualidade de imagem	✓ ¹	✓	—	—	—	—	—	—	—	—	—
Tamanho de imagem ²	✓ ¹	✓	—	—	—	—	—	—	—	—	—
N.º disparos guard.	—	✓ ³	—	—	—	—	—	—	—	—	—
Filmagem antes/depois	—	—	—	—	—	—	✓	✓	✓	✓	✓
Formato de ficheiro	—	—	—	—	—	—	✓	✓	✓	✓	✓
Medição	—	—	✓ ⁴	✓ ⁴	✓ ⁴	✓ ⁴	—	✓	✓	✓	✓
Controlo distorção auto.	✓ ¹	✓	—	—	—	—	—	—	—	—	—
Espaço de cor	✓ ¹	✓	—	—	—	—	—	—	—	—	—
D-Lighting ativo	—	—	—	—	—	—	—	—	—	—	—
HDR	—	—	—	—	—	—	—	—	—	—	—
Red. ruído expos. longa	✓	—	—	—	—	—	—	—	—	—	—
VR óptico ⁵	✓	✓	✓	✓	✓	✓	✓	✓	✓	✓	✓
VR eletrónico	—	—	—	—	—	—	✓	✓	✓	✓	✓
Modo de focagem	—	—	✓	✓	✓	✓	—	—	—	—	—
Modo de área de AF	—	—	✓ ⁴	✓ ⁴	✓ ⁴	✓ ⁴	—	✓	✓	✓	✓
Prioridade ao rosto	—	—	✓ ⁴	✓ ⁴	✓ ⁴	✓ ⁴	—	✓	✓	✓	✓
Auxiliar de AF	✓	✓	—	—	—	—	✓	✓	✓	✓	✓
Compensação do flash	—	—	—	—	—	—	—	—	—	—	—
Fotogramas por segundo ⁶	—	—	—	—	—	—	—	—	—	—	—

Menus de disparo, filmagem e processamento de imagens









				P	S	A	M		P	S	A	M
Menus de disparo, filmagem e processamento de imagens	Definições de filmagem	✓	—	✓ ⁴	✓ ⁴	✓ ⁴	✓ ⁴	—	—	—	—	—
	Opções som de filmagem	✓	—	✓ ⁴	✓ ⁴	✓ ⁴	✓ ⁴	—	—	—	—	—
	Equilíbrio de brancos	—	—	✓	✓	✓	✓	—	✓	✓	✓	✓
	Sensibilidade ISO	—	—	✓	✓	✓	✓	—	✓	✓	✓	✓
	Picture Control	—	—	✓	✓	✓	✓	—	✓	✓	✓	✓
	Picture Control personal.	—	—	✓	✓	✓	✓	—	✓	✓	✓	✓
	Red. ruído c/ ISO elevado	✓	✓	✓	✓	✓	✓	✓	✓	✓	✓	✓
Outras definições	Seleção de área de focagem	—	—	✓ ⁴	✓ ⁴	✓ ⁴	✓ ⁴	—	✓	✓	✓	✓
	Programa flexível	—	—	—	—	—	—	—	—	—	—	—
	Bloqueio de Exposição Automática	—	—	✓	✓	✓	—	—	✓	✓	✓	—
	Bloqueio de focagem	—	—	✓	✓	✓	✓	—	✓	✓	✓	✓
	Contínuo ⁷	✓	—	—	—	—	—	—	—	—	—	—
	Auto-temporizador ⁷	✓	—	✓	✓	✓	✓	—	—	—	—	—
	Compens. exposição	✓	—	✓	✓	✓	—	—	✓	✓	✓	—
	Modo de flash	✓	—	—	—	—	—	—	—	—	—	—
Filmagem avançada	—	—	✓	✓	✓	✓	—	—	—	—	—	
Tema	—	—	—	—	—	—	—	✓	✓	✓	✓	

- 1 Não tem efeito em filmagens gravadas com o botão de filmagem.
- 2 Imagens RAW fixadas em 3872 × 2592 pixels.
- 3 Apenas modo Seletor de fotografia inteligente.
- 4 Indisponível quando **Câmara lenta** está selecionado para modo de filmagem avançada (p. 62).
- 5 Apenas objetivas VR.
- 6 **Câmara lenta** selecionado em modo de filmagem avançada.
- 7 Contínuo e auto-temporizador não podem ser utilizados em conjunto.



Modo Criativo

Na tabela abaixo, os modos criativos são representados pelos seguintes ícones:  paisagem noturna,  retrato noturno,  luz de fundo,  suavização,  efeito de miniatura e  cor seletiva.

	P	S	A	M						
Modo de exposição	—	—	—	—	—	—	—	—	—	—
Qualidade de imagem	✓ ¹	✓ ¹	✓ ¹	✓ ¹	✓ ^{1,2}	✓ ^{1,2}	✓ ^{1,2}	✓ ^{1,2}	✓ ^{1,2}	✓ ^{1,2}
Tamanho de imagem	✓ ^{1,3}	✓ ^{1,3}	✓ ^{1,3}	✓ ^{1,3}	✓ ¹	✓ ¹	✓ ¹	✓ ¹	✓ ¹	✓ ¹
N.º disparos guard.	—	—	—	—	—	—	—	—	—	—
Filmagem antes/depois	—	—	—	—	—	—	—	—	—	—
Formato de ficheiro	—	—	—	—	—	—	—	—	—	—
Medição	✓ ¹	✓ ¹	✓ ¹	✓ ¹	—	—	—	—	—	—
Controlo distorção auto.	✓ ¹	✓ ¹	✓ ¹	✓ ¹	✓ ¹	✓ ¹	✓ ¹	✓ ¹	✓ ¹	✓ ¹
Espaço de cor	✓ ¹	✓ ¹	✓ ¹	✓ ¹	✓ ¹	✓ ¹	✓ ¹	✓ ¹	✓ ¹	✓ ¹
D-Lighting ativo	✓ ¹	✓ ¹	✓ ¹	✓ ¹	—	—	—	—	—	—
HDR	—	—	—	—	—	—	✓	—	—	—
Red. ruído expos. longa	✓ ⁴	✓ ⁴	✓ ⁴	✓ ⁴	—	—	—	—	—	—
VR óptico ⁵	✓	✓	✓	✓	✓	✓	✓	✓	✓	✓
VR eletrónico	—	—	—	—	—	—	—	—	—	—
Modo de focagem	✓ ¹	✓ ¹	✓ ¹	✓ ¹	—	—	—	—	—	—
Modo de área de AF	✓ ¹	✓ ¹	✓ ¹	✓ ¹	—	—	—	—	—	—
Prioridade ao rosto	✓	✓	✓	✓	—	—	—	—	—	—
Auxiliar de AF	✓	✓	✓	✓	✓	✓	✓	✓	✓	✓
Compensação do flash	✓ ⁴	✓ ⁴	✓ ⁴	✓ ⁴	—	✓	✓ ⁶	✓	✓	✓
Fotogramas por segundo	—	—	—	—	—	—	—	—	—	—
Definições de filmagem	✓	✓	✓	✓	✓	✓	✓	✓	✓	✓
Opções som de filmagem	✓	✓	✓	✓	✓	✓	✓	✓	✓	✓
Equilíbrio de brancos	✓	✓	✓	✓	—	—	—	—	—	—
Sensibilidade ISO	✓ ¹	✓ ¹	✓ ¹	✓ ¹	—	—	—	—	—	—
Picture Control	✓	✓	✓	✓	—	—	—	—	—	—
Picture Control personal.	✓	✓	✓	✓	—	—	—	—	—	—
Red. ruído c/ ISO elevado	✓	✓	✓	✓	—	—	—	—	—	—

Menus de disparo, filmagem e processamento de imagens



		P	S	A	M						
Outras definições	Seleção de área de focagem	✓	✓	✓	✓	—	—	—	—	—	—
	Programa flexível	✓ ¹	—	—	—	—	—	—	—	—	—
	Bloqueio de Exposição Automática	✓	✓	✓	—	✓	✓	✓	✓	✓	✓
	Bloqueio de focagem	✓	✓	✓	✓	✓	✓	✓	✓	✓	✓
	Contínuo ⁷	✓	✓	✓	✓	—	—	—	—	—	—
	Auto-temporizador ⁷	✓ ⁴	✓ ⁴	✓ ⁴	✓ ⁴	✓	✓	✓	✓	✓	✓
	Compens. exposição	✓	✓	✓	—	✓	✓	✓	✓	✓	✓
	Modo de flash	✓ ⁴	✓ ⁴	✓ ⁴	✓ ⁴	—	✓	✓ ⁶	✓	✓	✓
	Filmagem avançada	—	—	—	—	—	—	—	—	—	—
	Tema	—	—	—	—	—	—	—	—	—	—

1 Não tem efeito em filmagens gravadas com o botão de filmagem.

2 **NEF (RAW)** indisponível.

3 Imagens RAW fixadas em 3872 × 2592 píxeis.

4 Indisponível quando está selecionado 15, 30 ou 60 fps para auto-temporizador/ contínuo.

5 Apenas objetivas VR.

6 Indisponível quando o **HDR** está ligado.

7 Contínuo e auto-temporizador não podem ser utilizados em conjunto.



Predefinições

As predefinições para opções em menus de reprodução, disparo, filmagem, processamento de imagens e configuração podem ser encontradas nas páginas 107, 117, 137, 141 e 155, respectivamente. As predefinições para outras definições estão listadas abaixo.

Opção	Predefinição
Área de focagem (☐ 133)	Centro *
Programa flexível (☐ 36)	Desligado
Bloqueio de focagem (☐ 134)	Desligado
Contínuo/auto-temp. (☐ 67)	[S] (imagem-a-imagem)
Compens. exposição (☐ 71)	0,0
Modo de flash (☐ 73)	Automático, Suavização, Efeito de miniatura, Cor seletiva: Automático Retrato noturno: Redução do efeito de olhos vermelhos P Programação automática, S Automático prioridade obturador, A Automático prioridade abertura, M Manual, Luz de fundo: Flash de enchimento
Captura do melhor momento (☐ 45)	Visualização lenta
Filmagem avançada (☐ 57)	P Programação automática
Tema (☐ 55)	Beleza
Definições de Picture Control (☐ 148)	Inalterado

* Não exibido quando **Área automática** é selecionada para **Modo de área de AF**.



Capacidade dos Cartões de Memória

A tabela seguinte mostra o número de fotografias ou quantidade de filmes que podem ser armazenados num cartão SDHC Toshiba SD-E016GUX UHS-I de 16 GB a diferentes qualidades de imagem, tamanhos ou definições de filmagem. Todos os valores são aproximados; o tamanho do ficheiro varia com a cena gravada.

■ Automático, Criativo, Visualização lenta e Seletor de fotografia inteligente¹

Qualidade de imagem (□ 120)	Tamanho de imagem (□ 120)	Tamanho do ficheiro	N.º de imagens	Capacidade da memória temporária ²
NEF (RAW) ³	—	12,9 MB	1200	17
JPEG fine	3872×2592	6,8 MB	2200	18
	2896×1944	4,3 MB	3600	21
	1936×1296	2,5 MB	6200	25
JPEG normal	3872×2592	3,5 MB	4500	22
	2896×1944	2,2 MB	7000	26
	1936×1296	1,3 MB	11 900	33
JPEG basic	3872×2592	1,8 MB	8800	30
	2896×1944	1,1 MB	13 600	37
	1936×1296	0,7 MB	22 800	45

1 N.º disparos guard. definido para 1.

2 Número máximo de fotografias que podem ser armazenadas na memória temporária em ISO 100. Diminui se a redução de ruído de exposição longa estiver ligada (□ 127) e a velocidades de disparo de 15, 30 e 60 fps (□ 67).

3 Disponível apenas nos modos P, S, A, M.

■ Seletor de fotografia inteligente^{*}

Qualidade de imagem (□ 120)	Tamanho de imagem (□ 120)	Tamanho do ficheiro	N.º de disparos
NEF (RAW)	—	64,3 MB	244
JPEG fine	3872×2592	34,2 MB	460
	2896×1944	21,5 MB	730
	1936×1296	12,6 MB	1200
JPEG normal	3872×2592	17,3 MB	910
	2896×1944	11,0 MB	1400
	1936×1296	6,5 MB	2400
JPEG basic	3872×2592	8,8 MB	1700
	2896×1944	5,7 MB	2700
	1936×1296	3,5 MB	4500

*** N.º disparos guard.** definido para 5. O tamanho do ficheiro é o total para 5 imagens.



■ ■ Filmagens HD

Definições de filmagem (□ 139)	Comprimento total máximo (aprox.)*
1080/60i	1 hora 28 minutos
1080/30p	1 hora 28 minutos
720/60p	2 horas 12 minutos
720/30p	2 horas 56 minutos

* Para obter informações sobre o comprimento máximo que pode ser gravado num único clip, consulte a página 139.

■ ■ Filmagens em Câmara Lenta

Fotogramas por segundo (□ 138)	Comprimento total máximo gravado (aprox.)*
400 fps	1 hora 4 minutos
1200 fps	2 horas 8 minutos

* Podem ser gravados até 2,5 s de filme em câmara lenta num único clip. A duração da reprodução é de cerca de 13,2 (**400 fps**) ou 40 (**1200 fps**) vezes a duração gravada.

■ ■ Instantâneos em Movimento

Qualidade de imagem	Tamanho de imagem	Formatar (□ 123)	Tamanho do ficheiro	Nº. de disparos
—	—	NMS	13,7 MB *	1100
—	—	MOV	16,5 MB	951

* O tamanho do ficheiro é o total da fotografia única e do filmagem.



Resolução de Problemas

Se a câmara não funcionar como o esperado, verifique esta lista de problemas comuns antes de consultar seu revendedor ou representante da Nikon.

Bateria/Ecrã

A câmara está ligada mas não responde: Espere que a gravação ou qualquer outro processo termine. Se o problema persistir, desligue a câmara. Se a câmara continuar a não responder, remova e reponha a bateria ou desconecte e volte a conectar o adaptador CA, mas note que isto eliminará quaisquer dados não gravados. Os dados já gravados para o cartão de memória não são afetados.

O ecrã está desligado:

- A câmara está desligada (☐ 19) ou a bateria está descarregada (☐ 13, 22).
- O ecrã desligou-se automaticamente para economizar energia (☐ 158). O ecrã pode ser reativado premindo o botão de disparo do obturador.
- A câmara está ligada a um computador (☐ 95) ou televisão (☐ 100).

A câmara desliga-se sem aviso:

- A bateria está fraca (☐ 13, 22).
- O ecrã desligou-se automaticamente para economizar energia (☐ 158). O ecrã pode ser reativado premindo o botão de disparo do obturador.
- A temperatura interna da câmara é elevada (☐ xvi, 187). Espere que a câmara arrefeça antes de a ligar novamente.

Os indicadores não são exibidos: Utilize as opções **Ecrã > Disparo e Ecrã >**

Reproduzir no menu de configuração para escolher a informação exibida (☐ 157).



Disparo (Todos os Modos)

A câmara demora a ligar: Elimine ficheiros ou formate o cartão de memória.

O botão de disparo do obturador está desativado:

- A bateria está descarregada (☐ 13, 22).
 - O cartão de memória está bloqueado (☐ 16) ou cheio (☐ 22).
 - O flash está a carregar (☐ 72).
 - A câmara não está focada (☐ 24).
 - Está a gravar um filme em câmara lenta neste momento (☐ 61).
-

É tirada apenas uma fotografia de cada vez que o botão de disparo do obturador é premido no modo de obturação contínuo: 5 fps está selecionado para **Contínuo/ auto-temp.** e o flash incorporado está levantado.

A câmara não foca automaticamente:

- O motivo não é apropriado para focagem automática (☐ 130).
 - A câmara está no modo de focagem manual (☐ 128, 131).
-

A focagem não bloqueia quando o botão de disparo do obturador é ligeiramente premido:

Defina o modo de focagem para **AF-S** (☐ 128, 134).

Seleção de área de focagem não disponível: A seleção de área de focagem não está disponível em AF de área automática (☐ 133) ou prioridade ao rosto (☐ 26). Em outros modos de área de AF, a área de focagem pode ser selecionada pressionando .

A seleção do modo de área AF está indisponível: A câmara está em modo automático ou de captura do melhor momento (☐ 45), uma opção que não **P, S, A, M** está selecionada no modo criativo (☐ 33), o modo de focagem manual está selecionado (☐ 128) ou o  **Seleção de cenas auto.** é utilizado (☐ 119).

Seleção de tamanho de imagem não disponível: **NEF (RAW)** está selecionado para qualidade de imagem (☐ 120).

A câmara é lenta a gravar as fotografias: Desligue a redução de ruído na exposição longa (☐ 127). No modo criativo, pode ser necessário tempo adicional para gravar fotografias quando **Paisagem noturna** (☐ 34) ou **Retrato noturno** (☐ 35) está selecionado ou quando **Luz de fundo** está selecionado e **HDR** está ligado (☐ 42).

Ruído (pontos brilhantes, píxeis brilhantes espaçados aleatoriamente, nevoeiro ou linhas) aparece nas fotografias:

- Reduza a sensibilidade ISO ou ative a redução de ruído com ISO elevado em (☐ 147).
 - Use a redução de ruído de exposição longa a velocidades de obturador inferiores a 1 s (☐ 127).
-

Aparecem manchas nas fotografias: Limpe os elementos frontal e traseiro da objetiva ou a proteção contra poeiras (☐ 169).



Aparece cintilação ou faixas nos filmes ou no ecrã: Escolha uma definição **Redução de cintilação** que corresponda à fonte de alimentação de CA local (□ 159).

Sem flash: Consulte a página 75. O flash não dispara quando estiver desligado (□ 73); nos modos **P, S, A e M**, o flash não dispara quando baixado.

Estão indisponíveis itens do menu: Algumas opções estão apenas disponíveis em modos de disparo ou exposição específicos (□ 174) ou quando um adaptador móvel sem fios está montado (□ 76).

Disparo (Modos P, S, A e M)

O disparo do obturador está desativado: Foi selecionado o modo **S** após escolher uma velocidade do obturador de "Exposição B" no modo **M** (□ 37).

Algumas velocidades de obturador não estão disponíveis: Está a usar o flash.

As cores não são naturais:

- Ajuste o equilíbrio de brancos para coincidir com a fonte de luz (□ 142).
- Ajuste as definições de Picture Control (□ 148).

Não se consegue medir o equilíbrio de brancos: O motivo é muito escuro ou muito claro (□ 145).

Picture Controls produzem resultados variáveis: **A** (auto) está selecionado para nitidez, contraste ou saturação. Para obter resultados consistentes numa série de fotografias, escolha outra definição (□ 150, 151).

Aparece ruído (áreas avermelhadas ou outros efeitos) nas exposições longas: Ative a redução de ruído na exposição longa (□ 127).

Filmagens

Não se conseguem gravar filmes: O botão de filmagem não pode ser usado para gravar filmagens no modo captura do melhor momento ou Instantâneo em movimento (□ 49, 55).

Não é gravado som nas filmagens:

- Está selecionado **Microfone desligado** para **Opções som de filmagem > Microfone** (□ 140).
- Não é gravado áudio ao vivo com filmagens em câmara lenta (□ 62) ou Instantâneos em movimento (□ 53).



Reproduzir

As fotografias na orientação "vertical" (retrato) são exibidas na orientação "horizontal" (paisagem):

- Selecione **Ligado** para **Rodar ao alto** (□ 110).
 - As fotografias foram tiradas com **Rotação auto. imagem** desligado (□ 161).
 - A câmara estava apontada para cima ou para baixo quando a fotografia foi tirada (□ 161).
 - A fotografia é exibida na revisão de imagens (□ 110).
-

Não se ouve o som da filmagem:

- Rode o multisseletor no sentido dos ponteiros do relógio para aumentar o volume (□ 65). Se a câmara estiver ligada a uma televisão (□ 100), use os controlos da TV para ajustar o volume.
 - Não é gravado áudio ao vivo com filmagens em câmara lenta (□ 62) ou Instantâneos em movimento (□ 55).
-

Não é possível eliminar imagens:

- Remova a proteção dos ficheiros antes da eliminação (□ 110).
 - O cartão de memória está bloqueado (□ 16).
-

Não é possível selecionar fotografias para impressão: O cartão de memória está cheio (□ 22) ou bloqueado (□ 16) ou as fotografias estão em formato NEF (RAW). Para imprimir fotografias NEF (RAW), transfira as fotografias para um computador e use o software fornecido ou o Capture NX 2 (□ 95).

As fotografias não são exibidas na TV: A câmara não está corretamente ligada (□ 100).

As fotografias não podem ser transferidas para um computador: Se o seu sistema não satisfizer os requisitos da página 93, poderá ainda conseguir transferir as fotografias para o computador usando um leitor de cartões.

As fotografias não são exibidas no Capture NX 2: Atualize para a última versão (□ 164).

Outros

A data de gravação não está correta: Acerte o relógio da câmara (□ 20, 160).

Itens de menu não disponíveis: Algumas opções só são disponíveis em determinadas definições (□ 174) ou quando um cartão de memória está inserido (□ 15).



Mensagens de Erro

Esta secção lista as mensagens de erro que aparecem no ecrã.

Mensagem	Solução	
(O ecrã da velocidade do obturador ou da abertura pisca)	Se o motivo estiver demasiado claro, baixe a sensibilidade ISO ou escolha uma velocidade de obturação mais rápida ou uma abertura mais pequena (número f mais alto).	37, 38, 39, 147
	Se o motivo estiver demasiado escuro, aumente a sensibilidade ISO, use o flash ou escolha uma velocidade do obturador mais lenta ou uma abertura maior (número f mais baixo).	37, 38, 39, 72, 147
Mantenha pressionado o botão do anel de zoom e rode-o para expandir a objetiva.	Está instalada uma objetiva com um botão do barril da objetiva retrátil com o barril da objetiva retraído. Pressione o botão do barril da objetiva retrátil e rode o anel de zoom para expandir a objetiva.	18, 195
Verifique a objetiva. Só é possível tirar fotografias com uma objetiva acoplada.	Coloque uma objetiva.	18
Não é possível tirar fotografias. Insira uma bateria totalmente carregada.	Desligue a câmara e recarregue a bateria ou introduza uma bateria sobressalente completamente carregada.	13, 15
Erro de arranque. Desligue a câmara e volte a ligar.	Desligue a câmara, remova e substitua a bateria, e então ligue a câmara.	15, 19
O relógio foi restaurado.	Acerte o relógio da câmara.	20, 160
Sem cartão de memória.	Desligue a câmara e confirme se o cartão está inserido corretamente.	15
Este cartão de memória não está formatado. Formatar o cartão de memória?	Selecione Sim para formatar o cartão, ou desligue a câmara e introduza outro cartão de memória.	15, 156



Mensagem	Solução	📖
<p>O cartão de memória está bloqueado (protegido contra gravação).</p> <p>Não é possível utilizar cartões Eye-Fi com o comutador de proteção contra gravação em "lock".</p>	<p>Desligue a câmara e deslize o comutador de proteção de gravação para a posição "gravação".</p>	<p>16</p>
<p>O cartão de memória está cheio.</p>	<ul style="list-style-type: none"> • Poderá ser possível gravar mais imagens se reduzir a qualidade ou o tamanho da imagem. • Eliminar imagens não desejadas. • Insira outro cartão de memória. 	<p>120</p> <p>85</p> <p>15, 165</p>
<p>Não é possível utilizar este cartão de memória. O cartão pode estar danificado; insira outro cartão.</p>	<ul style="list-style-type: none"> • Utilize um cartão aprovado. • Formate o cartão. Se o problema persistir, o cartão pode estar danificado. Contacte um representante de assistência autorizado da Nikon. • Insira um novo cartão de memória. 	<p>165</p> <p>156</p> <p>15, 165</p>
<p>Não é possível criar pastas adicionais no cartão de memória.</p>	<p>Se a pasta atual tiver o número 999 e contiver 999 fotografias ou uma fotografia com o número 9999, o botão de disparo do obturador será desativado e não será possível tirar mais fotografias. Escolha Sim para Restaurar num. ficheiros e em seguida formate o cartão de memória atual ou introduza um novo cartão de memória.</p>	<p>159</p>
<p>O botão de filmagem não pode ser usado neste modo.</p>	<p>O botão de filmagem não pode ser usado nos modos captura do melhor momento ou Instantâneo em movimento.</p>	<p>49, 55</p>
<p>Não é possível gravar fotografias neste modo.</p>	<p>O botão de disparo do obturador não pode ser usado para tirar fotografias enquanto está a ser gravado uma filmagem em câmara lenta.</p>	<p>61</p>
<p>Não é possível tirar fotos no modo auto. com prioridade ao obturador com veloc. "Bulb".</p>	<p>Escolha uma velocidade do obturador diferente ou selecione o modo M.</p>	<p>37, 39</p>



Mensagem	Solução	
Impossível atualizar o firmware da objetiva. Tente de novo depois de desligar e ligar a câmara.	Desligue a câmara e volte a ligá-la e torne a tentar a atualização. Se o problema persistir ou voltar a ocorrer frequentemente, contacte um representante de assistência autorizado da Nikon.	—
Ocorreu um erro. Pressione novamente o botão de disparo do obturador.	Pressione o botão de disparo do obturador. Contacte um representante de assistência autorizado da Nikon se o problema persistir ou ocorrer com frequência.	—
Erro nos circuitos internos. Tente de novo depois de desligar e ligar a câmara.	Desligue a câmara e volte a ligar. Se o problema persistir ou voltar a ocorrer frequentemente, contacte um representante de assistência autorizado da Nikon.	—
A temperatura interna da câmara é elevada. A câmara vai agora desligar-se.	Aguarde que a câmara arrefeça.	xvi
O cartão de memória não contém imagens.	Para ver fotografias, introduza um cartão de memória que contenha imagens.	15
Não é possível apresentar este ficheiro.	O ficheiro foi criado ou modificado num computador, numa câmara de outra marca ou o ficheiro está corrompido.	—
Verifique a impressora.	Verifique a impressora.	—*
Verifique o papel.	Selecione Retomar depois de carregar papel do tamanho correto.	—*
Papel encravado.	Elimine o encravamento e selecione Retomar .	—*
Sem papel.	Introduza papel e selecione Retomar .	—*
Verifique o abastecimento de tinta.	Selecione Retomar após verificar a tinta.	—*
Sem tinta.	Reponha tinta e selecione Retomar .	—*

* Consulte o manual da impressora para obter mais informações.



Especificações

Câmara Digital Nikon 1 S1

Tipo	
Tipo	Câmara digital com suporte para objetivas interpermutáveis
Montagem da objetiva	Encaixe Nikon 1
Ângulo de visão efetivo	Aprox. 2,7× a distância focal da objetiva (equivalente ao formato de 35 mm)
Píxeis efetivos	10,1 milhões
Sensor de imagem	
Sensor de imagem	Sensor CMOS de 13,2 mm × 8,8 mm (formato Nikon CX)
Armazenamento	
Tamanho de imagem (píxeis)	Fotografias (proporção 3 : 2)
	<ul style="list-style-type: none">• 3872 × 2592• 1936 × 1296
	<ul style="list-style-type: none">• 2896 × 1944
	Fotografias (proporção 16 : 9)
	<ul style="list-style-type: none">• 3840 × 2160 (Modo Instantâneo em movimento ou 1080/60i, 1080/30p selecionado no modo de filmagem avançada)• 1280 × 720 (720/60p, 720/30p selecionado em modo de filmagem avançada)
Formato de ficheiro	<ul style="list-style-type: none">• NEF (RAW): 12 bits, comprimido• JPEG: JPEG-Baseline compatível com compressão fine (aprox. 1 : 4), normal (aprox. 1 : 8) ou basic (aprox. 1 : 16)
Sistema Picture Control	Standard, Neutro, Vivo, Monocromático, Retrato, Paisagem; o Picture Control selecionado pode ser modificado; armazenamento para Picture Controls personalizados
Suportes	Cartões de memória SD (Secure Digital), SDHC e SDXC
Sistema de ficheiros	DCF (Design Rule for Camera File System) 2.0, DPOF (Digital Print Order Format), Exif (Exchangeable Image File Format for Digital Still Cameras) 2.3, PictBridge



Modos de disparo	automático; criativo, com uma escolha entre as seguintes opções: P , S , A , M , paisagem noturna, retrato noturno, luz de fundo, suavização, efeito de miniatura e cor seletiva; captura do melhor momento (visualização lenta e Seletor de fotografia inteligente), filmagem avançada (HD—apenas P , S , A , M —e câmara lenta), Instantâneo em movimento
Obturador	
Tipo	Obturador eletrónico
Velocidade	1/16 000–30 s em passos de 1/3 EV; Exposição B Nota: A Exposição B termina automaticamente após aproximadamente 2 minutos
Velocidade de sincronização do flash	Sincroniza com o obturador a X=1/60 s ou mais lento
Disparo	
Modo	<ul style="list-style-type: none"> • Imagem-a-imagem, contínuo • Auto-temporizador
Taxa de velocidade de disparo	Aprox. 5, 15, 30 ou 60 fps
Auto-temporizador	2 s, 5 s, 10 s
Exposição	
Medição	Medição TTL usando o sensor de imagem
Método de medição	<ul style="list-style-type: none"> • Matricial • Central ponderada: Mede um círculo de 4,5 mm no centro do enquadramento • Localizada: Mede um círculo de 2 mm centrado na área de focagem selecionada
Modo	P programação automática com programa flexível; S automático com prioridade ao obturador; A automático com prioridade à abertura; M manual; seletor de cenas automático
Compensação de exposição	-3 – +3 EV em incrementos de 1/3 EV
Bloqueio da exposição	Luminosidade bloqueada no valor medido quando o botão de disparo do obturador é ligeiramente pressionado
Sensibilidade ISO (Índice de Exposição Recomendado)	ISO 100–6400 em passos de 1 EV; controlo automático de sensibilidade ISO (ISO 100–6400, 100–3200, 100–800) disponível (controlado pelo utilizador nos modos P , S , A e M)
D-Lighting ativo	Ligado, desligado



Focagem	
Focagem automática	Focagem automática híbrida (AF detecção de fase/detecção de contraste); iluminador auxiliar de AF
Servo da objetiva	<ul style="list-style-type: none"> • Focagem automática (AF): AF simples (AF-S); AF contínuo (AF-C); seleção de AF-S/AF-C automática (AF-A); AF permanente (AF-F) • Focagem manual (MF)
Modo de área de AF	Ponto único, área automática, seguimento do motivo
Área de focagem	<ul style="list-style-type: none"> • AF de ponto simples: 135 áreas de focagem; as 73 áreas centrais suportam a detecção de fase AF • AF de área automática: 41 áreas de focagem
Bloqueio de focagem	A focagem pode ser bloqueada premindo ligeiramente o botão de disparo do obturador (AF simples)
Prioridade ao rosto	Ligado, desligado
Flash	
Flash incorporado	<ul style="list-style-type: none"> • Automático; Suavização, Efeito de miniatura, Cor seletiva (Modo criativo): O flash eleva-se automaticamente e dispara quando necessário • Retrato noturno, Luz de fundo (Modo criativo): O flash eleva-se automaticamente e dispara com todos os disparos • P Programação automática, S Automático prioridade obturador, A Automático prioridade abertura, M Manual (Modo criativo): Elevação manual
Número Guia (GN)	Aprox. 5 (m, ISO 100, 20 °C)
Controlo	Controlo de flash i-TTL usando o sensor de imagem
Modo	Automático, automático + redução do efeito de olhos vermelhos, flash de enchimento, flash de enchimento + sincronização lenta, redução do efeito de olhos vermelhos, redução do efeito de olhos vermelhos + sincronização lenta, sincronização de cortina traseira, cortina traseira + sincronização lenta, desligado
Compensação do flash	-3 +1 EV em incrementos de $\frac{1}{3}$ EV
Indicador de flash preparado	Acende quando a unidade de flash incorporado está completamente carregada
Equilíbrio de brancos	Automático, incandescente, fluorescente, luz solar direta, flash, nublado, sombra, subaquático, predefinição manual, todos exceto a predefinição manual com ajuste de precisão



Filmagem	
Medição	Medição TTL usando o sensor de imagem
Método de medição	<ul style="list-style-type: none"> • Matricial • Central ponderada: Mede um círculo de 4,5 mm no centro do enquadramento • Localizada: Mede um círculo de 2 mm centrado na área de focagem selecionada
Tamanho de fotograma (píxeis)/ velocidade de gravação	Filmagens HD (proporção 16 : 9)
	<ul style="list-style-type: none"> • 1920 × 1080/60i (59,94 campos/s *) • 1920 × 1080/30p (29,97 fps) • 1280 × 720/60p (59,94 fps) • 1280 × 720/30p (29,97 fps)
	Filmagens em câmara lenta (proporção 8 : 3)
	<ul style="list-style-type: none"> • 640 × 240/400 fps (reproduzido a 30p/29,97 fps) • 320 × 120/1200 fps (reproduzido a 30p/29,97 fps)
	Instantâneo em movimento (proporção 16 : 9)
	1280 × 720/60p (59,94 fps) (reproduzido a 24p/23,976 fps)
Formato de ficheiro	MOV
Compressão de vídeo	Codificação de Vídeo Avançada H.264/MPEG-4
Formato de gravação do áudio	AAC
Dispositivo de gravação de áudio	Microfone estéreo incorporado; sensibilidade ajustável
* A saída do sensor é de cerca de 60 fps.	
Monitor	
	LCD TFT de 7,5 cm (3 pol.) com aprox. 460 k-pontos e com ajuste de luminosidade
Reprodução	
	Reprodução em imagem completa e de miniaturas (4, 9 ou 72 imagens ou calendário) reprodução com zoom de reprodução, reprodução de filmes, apresentação de diapositivos, exibição de histogramas, rotação automática da imagem e opção de classificação
Interface	
USB	USB de alta velocidade
Saída HDMI	Conector HDMI com minipinos de tipo C



Idiomas suportados	Árabe, Bengalês, Chinês (Simplificado e Tradicional), Checo, Dinamarquês, Holandês, Inglês, Finlandês, Francês, Alemão, Grego, Hindi, Húngaro, Indonésio, Italiano, Japonês, Coreano, Norueguês, Persa, Polaco, Português (Europeu e Brasileiro), Romeno, Russo, Espanhol, Sueco, Tâmil, Tailandês, Turco, Ucraniano, Vietnamita
---------------------------	--

Fonte de alimentação

Bateria	Uma bateria de íões de lítio recarregável EN-EL20
Adaptador CA	Adaptador CA EH-5b; requer o conector de alimentação EP-5C (disponível separadamente)

Encaixe do tripé	1/4 pol. (ISO 1222)
-------------------------	---------------------

Dimensões/peso

Dimensões (L x A x P)	Aprox. 102,0 x 60,5 x 29,7 mm, excluindo projeções
Peso	Aprox. 240 g com bateria e cartão de memória mas sem tampa do corpo; aprox. 197 g (apenas o corpo da câmara)

Ambiente de funcionamento

Temperatura	0 °C – 40 °C
Humidade	85% ou inferior (sem condensação)

- Exceto se especificado o contrário, todos os valores são para uma câmara com uma bateria completamente carregada a funcionar à temperatura especificada pela Camera and Imaging Products Association (CIPA): 23 ± 3 °C.
- A Nikon reserva-se o direito de alterar as especificações de hardware e software descritas neste manual a qualquer momento e sem aviso prévio. A Nikon não se responsabiliza por eventuais danos resultantes de qualquer erro que este manual possa conter.



Carregador de baterias MH-27

Entrada nominal	CA 100–240 V, 50–60 Hz, 0,2 A
Saída nominal	CD 8,4 V/0,6 A
Baterias suportadas	Baterias de íons de lítio recarregáveis EN-EL20
Tempo de carga	Aprox. 2 horas a uma temperatura ambiente de 25 °C quando não restar nenhuma carga
Temperatura de funcionamento	0 °C–40 °C
Dimensões (L × A × P)	Aprox. 67,0 × 28,0 × 94,0 mm, excluindo o adaptador de ficha
Peso	Aprox. 83 g, excluindo adaptador de ficha

Bateria de íons de lítio recarregável EN-EL20

Tipo	Bateria de íons de lítio recarregável
Capacidade nominal	7,2 V, 1020 mAh
Temperatura de funcionamento	0 °C–40 °C
Dimensões (L × A × P)	Aprox. 30,7 × 50,0 × 14,0 mm
Peso	Aprox. 41 g, excluindo tampa do terminal

1 NIKKOR VR 10-30 mm f/3.5-5.6

Tipo	Objetiva de encaixe 1
Distância focal	10–30 mm
Abertura máxima	f/3.5–5.6
Construção	12 elementos em 9 grupos (incluindo 3 elementos esféricos)
Ângulo de visão	77°–29° 40'
Redução da vibração	Deslocação da objetiva usando voice coil motors (VCMs)
Distância de focagem mínima	0,2 m do plano focal em todas as posições do zoom
Lâminas do diafragma	7 (abertura redonda do diafragma)
Diafragma	Completamente automático
Alcance de abertura	• 10 mm de distância focal: f/3.5–16 • 30 mm de distância focal: f/5.6–16
Tamanho do filtro	40,5 mm (P=0,5 mm)
Dimensões	Aprox. 57,5 mm de diâmetro × 42 mm (distância do rebordo de montagem da objetiva da câmara quando a objetiva está retraída)
Peso	Aprox. 115 g



1 NIKKOR 11-27,5 mm f/3.5-5.6

Tipo	Objetiva de encaixe 1
Distância focal	11 – 27,5 mm
Abertura máxima	f/3.5–5.6
Construção	8 elementos em 6 grupos (incluindo 1 elemento de objetiva ED e 1 elemento de objetiva esférica), 1 elemento de vidro de proteção
Ângulo de visão	72° – 32° 20'
Distância de focagem mínima	0,3 m do plano focal em todas as posições do zoom
Lâminas do diafragma	7 (abertura redonda do diafragma)
Diafragma	Completamente automático
Alcance de abertura	<ul style="list-style-type: none">• 11 mm de distância focal: f/3.5– 16• 27,5 mm de distância focal: f/5.6– 16
Tamanho do filtro	40,5 mm (P=0,5 mm)
Dimensões	Aprox. 57,5 mm de diâmetro × 31 mm (distância do rebordo de montagem da objetiva da câmara quando a objetiva está retraída)
Peso	Aprox. 83 g

Especificações sujeitas a alteração sem prévio aviso. A Nikon não se responsabiliza por eventuais danos resultantes de qualquer erro que este manual possa conter.



■ ■ **Objetivas 1 NIKKOR**

1 NIKKOR VR 10-30 mm f/3.5-5.6

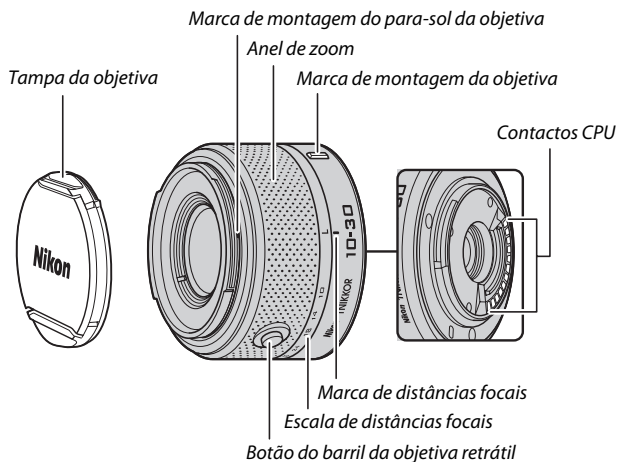

1 NIKKOR 11-27,5 mm f/3.5-5.6

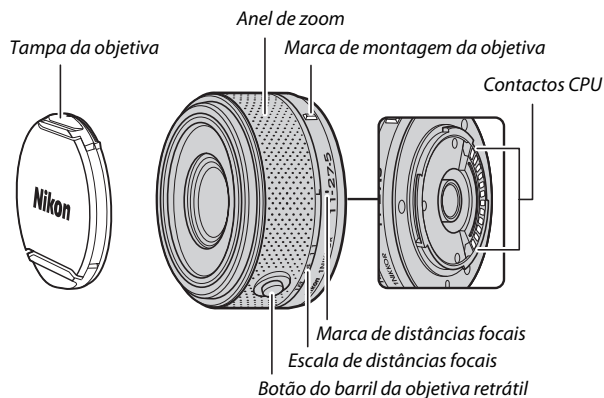

As objetivas 1 NIKKOR destinam-se exclusivamente às câmaras digitais de formato de objetivas interpermutáveis Nikon 1. O ângulo de visão é equivalente a uma objetiva de formato 35 mm com uma distância focal de cerca de 2,7× mais longa. A 1 NIKKOR VR 10-30 mm f/3.5-5.6 suporta redução da vibração normal, ativa e desligada (☐ 127).

Use o anel de zoom para aproximar e afastar o zoom.

Retirar a Objetiva

Antes de remover ou trocar objetivas, retraia a objetiva e desligue a câmara (☐ 18). Para retirar a objetiva, pressione sem soltar o botão de desbloqueio da objetiva (①) enquanto gira a objetiva no sentido dos ponteiros do relógio (②). Depois de retirar a objetiva, recoloque as tampas da objetiva e do corpo da câmara.

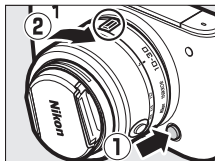

Cuidados com a Objetiva

- Quando usar um para-sol da objetiva opcional, não levante nem segure a objetiva ou a câmara apenas pelo para-sol.
- Mantenha os contactos CPU limpos.
- Use uma pera de ar para remover o pó e a sujidade das superfícies da objetiva. Para remover manchas e impressões digitais, aplique uma pequena quantidade de etanol ou líquido de limpeza de objetivas num pano de algodão macio e limpo ou pano para limpeza de objetivas e limpe do centro para fora num movimento circular, tomando cuidado para não deixar manchas ou tocar no vidro com os dedos.
- Nunca use solventes orgânicos, tais como diluente ou benzeno, para limpar a objetiva.
- Um para-sol da objetiva ou filtro NC podem ser usados para proteger o elemento frontal da objetiva.
- Monte as tampas frontal e traseira quando a objetiva não estiver em uso.
- Se a objetiva não for usada durante um longo período, guarde-a num local fresco e seco para evitar fungos e ferrugem. Não guarde sob a luz solar direta nem com bolas de naftalina ou cânfora.
- Mantenha a objetiva seca. A ferrugem do mecanismo interno pode causar danos irreparáveis.
- Deixar a objetiva em locais extremamente quentes pode danificar ou deformar as peças fabricadas de plástico reforçado.



Acessórios Fornecidos

- Tampa de encaixe dianteira da objetiva LC-N40.5 de 40,5 mm
- Tampa traseira da objetiva LF-N1000

Acessórios Opcionais

- Filtros de rosca de 40,5 mm
- Para-sol da baioneta HB-N101 (para uso com a 1 NIKKOR VR 10-30 mm f/3.5-5.6; monta-se como mostrado abaixo).

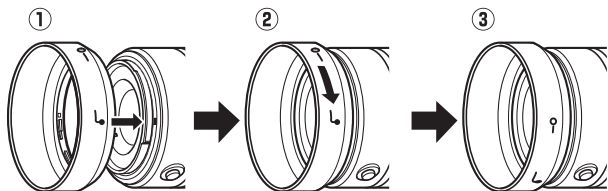

- Para-sol de rosca de 40,5 mm HN-N102 (para uso com a 1 NIKKOR 11-27,5 mm f/3.5-5.6; monta-se como mostrado abaixo)

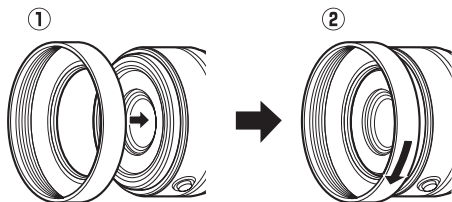

■ O Adaptador de Encaixe FT1 Opcional

Leia esta secção para informações sobre como utilizar o adaptador de encaixe FT1. Antes de continuar, certifique-se de que leu e compreendeu este manual e a documentação para o FT1 e para as objetivas.

Focagem automática

A focagem automática apenas está disponível com objetivas AF-S; outras objetivas apenas suportam a focagem manual. Defina o modo de focagem da câmara para **AF-S** (a câmara não irá focar noutros modos de focagem automática). O único modo de área de AF disponível é o **Ponto único** e a câmara foca apenas no motivo no centro da área de focagem. A prioridade ao rosto não é suportada. Em alguns casos, um som pode ser ouvido, o indicador de focagem pode ser apresentado e as imagens podem ser tiradas quando a câmara não está focada; se isso acontecer, foque manualmente.

Focagem Manual

Siga os passos abaixo para focar manualmente quando utilizar o FT1 com uma objetiva NIKKOR de encaixe F.

1 Selecionar o modo de focagem manual.

No menu de disparo, selecione **Modo de focagem**, marque **Focagem manual**, prima ► e escolha a magnificação para o ecrã de focagem manual de entre 10x, 5x e 2x (☰ 131).

2 Focar.

Rode o anel de focagem da objetiva até que o motivo esteja focado.

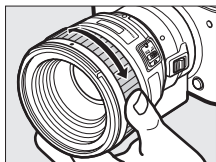

Se a objetiva suportar a focagem automática com opção manual, depois de focar com a focagem automática, pode manter ligeiramente premido o botão de disparo do obturador e rodar o anel de focagem da objetiva para ajustar manualmente com precisão a focagem. Para voltar a focar utilizando a focagem automática, prima de novo, ligeiramente, o botão de disparo do obturador.

Para aproximar o zoom no ecrã para uma focagem mais precisa, prima  (note que esta funcionalidade não está disponível durante a gravação de filmagens ou no modo de filmagem em câmara lenta). O ecrã será ampliado na magnificação selecionada no Passo 1 e aparecerá uma janela de navegação numa moldura cinzenta no fundo do ecrã.

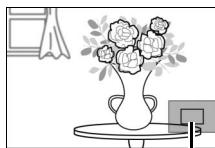

Janela de navegação

Utilize o multisseletor para percorrer áreas do enquadramento que não estão visíveis no ecrã. Prima  para sair do zoom.



O Telémetro Eletrónico

Se estiver montada uma objetiva com CPU em modo de focagem manual, o indicador de focagem pode ser utilizado para verificar se a câmara está focada no motivo no centro da área de focagem.

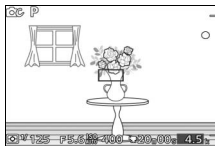

Indicador de focagem	Estado
●	Em foco.
▶	A câmara está focada na frente do motivo.
◀	A câmara está focada atrás do motivo.
▶ ◀ (pisca)	Impossível determinar a focagem.

Note que, para alguns motivos, o indicador de focagem (●) pode ser apresentado quando a câmara não estiver em foco. Verifique a focagem no ecrã antes do disparo.

Mensagens e Ecrãs de Erro

Os seguintes avisos aparecem no ecrã de abertura da câmara.

Ecrã	Problema	Solução
FEE	O anel de abertura da objetiva não está bloqueado na abertura mínima.	Quando utilizar objetivas CPU, bloqueie o anel de abertura na abertura mínima (maior número f).
F--	Está montada uma objetiva sem CPU ou não está montada nenhuma objetiva.	Ao utilizar uma objetiva sem CPU, rode o anel de abertura da objetiva para ajustar a abertura.

Restrições

- Os modos automático e captura do melhor momento não são suportados.
- Os Instantâneos em movimento podem ser gravados apenas quando uma objetiva AF-S está montada e **AF-S (AF simples)** está selecionada para o modo de focagem e também apenas quando a câmara estiver focada. Não tente ajustar a focagem usando o anel de focagem.
- Velocidades de obturador de 1 s ou inferiores não estão disponíveis.
- O interruptor do monitor de som e o botão de operação de focagem (Bloqueio de focagem/RECUPERAÇÃO DE MEMÓRIA/Arranque AF) não têm efeito.

Precauções de Utilização

- As objetivas acima de 380 g devem estar sempre apoiadas. Não segure ou transporte a câmara pela correia sem apoiar a objetiva. A não observância desta precaução poderá danificar a câmara ou a montagem da objetiva da câmara.
- Podem aparecer linhas em fotografias tiradas com objetivas sem CPU com a abertura parada no mínimo.
- Selecione o modo **A** ou **M** para evitar que os sons feitos pela objetiva sejam capturados pelo microfone.
- Durante o disparo contínuo, a focagem está fixada na posição para o primeiro disparo de cada sequência. As velocidades de disparo abrandam quando **5 fps** está selecionado para **Contínuo/auto-temp.**
- Algumas objetivas irão bloquear o iluminador auxiliar de AF e, a algumas distâncias, o flash.
- Podem desaparecer as partes de cima e de baixo de algumas formas *bokeh* circulares criadas a largas aberturas utilizando objetivas com uma abertura máxima de f/1.4.



■ Normas Suportadas

- **DCF Versão 2.0:** O Design Rule for Camera File Systems (DCF) é uma norma muito usada pela indústria de câmaras digitais para assegurar a compatibilidade entre as diferentes marcas de câmaras.
- **DPOF:** O Digital Print Order Format (DPOF) é uma norma muito utilizada pela indústria que permite que as fotografias sejam impressas a partir das ordens de impressão armazenadas no cartão de memória.
- **Exif versão 2.3:** A câmara suporta o Exif (Exchangeable Image File Format for Digital Still Cameras) versão 2.3, uma norma no qual as informações armazenadas com as fotografias são usadas para a reprodução ideal das cores quando as imagens são impressas em impressoras compatíveis com o Exif.
- **PictBridge:** Uma norma desenvolvida em colaboração com as indústrias de câmaras digitais e impressoras, permitindo que as fotografias sejam impressas diretamente numa impressora sem ser necessário, primeiro, transferi-las para um computador.
- **HDMI:** High-Definition Multimedia Interface é uma norma para as interfaces multimédia usadas em eletrónica de consumo e dispositivos AV capazes de transmitir dados audiovisuais e sinais de controlo para os dispositivos compatíveis com HDMI através de uma única ligação de cabo.



Informações Sobre as Marcas Comerciais

Macintosh, Mac OS e QuickTime são marcas registradas da Apple Inc. nos Estados Unidos e/ou outros países. Microsoft, Windows e Windows Vista são ou marcas registradas ou marcas comerciais da Microsoft Corporation nos Estados Unidos e/ou outros países. O logótipo PictBridge é uma marca comercial. Google Play é uma marca comercial da Google Inc. Os logótipos SD, SDHC e SDXC são marcas comerciais da SD-3C, LLC. HDMI, o logótipo HDMI e High-Definition Multimedia Interface são marcas comerciais ou marcas registradas da HDMI Licensing LLC.

HDMI

Todos os outros nomes comerciais mencionados neste manual ou outra documentação fornecida com o seu produto Nikon são marcas comerciais ou registradas dos respetivos donos.

Licença FreeType (FreeType2)

Porções deste software estão protegidas por copyright © 2013 The FreeType Project (<http://www.freetype.org>). Todos os direitos reservados.

Licença MIT (HarfBuzz)

Porções deste software estão protegidas por copyright © 2013 The HarfBuzz Project (<http://www.freedesktop.org/wiki/Software/HarfBuzz>). Todos os direitos reservados.



Duração da Bateria

O número de fotografias ou filmes que podem ser gravados com baterias completamente carregadas varia consoante a condição da bateria, temperatura, o intervalo entre fotografias e o período de tempo em que os menus são apresentados. Os valores de amostra para as baterias EN-EL20 (1020 mAh) estão indicados abaixo.

- **Fotografias: Aproximadamente 220 disparos**
- **Filmagens: Aproximadamente 50 minutos de filmes HD a 1080/60i**

Medido de acordo com as normas da CIPA a 23 ± 3 °C com a câmara em definições padrão, uma bateria completamente carregada, uma objetiva 1 NIKKOR VR 10-30 mm f/3.5-5.6 e um cartão SD E016GUX UHS I SDHC de 16 GB da marca Toshiba. Valor para fotografias obtidas sob as seguintes condições de teste: fotografias tiradas a intervalos de 30 s com o flash incorporado disparado a cada dois disparos e a câmara desligada e ligada de novo a cada dez disparos. Valor para filmagens obtido sob as seguintes condições de teste: foi gravada uma série de filmagens de 20 minutos com um tamanho de ficheiro de até 4 GB; a gravação foi apenas interrompida quando era apresentado o aviso de temperatura.

O seguinte pode reduzir a duração da bateria:

- Manter o botão de disparo do obturador ligeiramente pressionado
- Operações repetidas de focagem automática
- Tirar fotografias NEF (RAW)
- Velocidades lentas do obturador
- Usar um adaptador móvel sem fios ou cartões Eye-Fi
- Utilizar o modo redução da vibração com objetivas VR
- Usar o zoom com as objetivas de zoom motorizado

Para garantir que terá o máximo das baterias recarregáveis EN-EL20 da Nikon:

- Mantenha os contactos da bateria limpos. Contactos sujos podem reduzir o desempenho da bateria.
- Use as baterias imediatamente após o carregamento. As baterias perderão a sua carga se não forem utilizadas.



Índice

Símbolos

(Modo automático)	9, 23
(Modo criativo)	10, 33
(Modo de captura do melhor momento)	9, 45
(Modo de filmagem avançada)	10, 57
(Modo Instantâneo em movimento)	9, 53
(Seleção automática)	119
P (Programação automática)	34, 36, 57, 119
S (Automático prioridade obturador) ..	34, 37, 57, 119
A (Automático prioridade abertura) ..	34, 38, 57, 119
M (Manual)	34, 39, 57, 119
(Paisagem noturna)	34
(Retrato noturno)	35
(Luz de fundo)	35, 42
(Suavização)	35
(Efeito de miniatura)	35
(Cor seletiva)	35
(Câmara lenta)	62
(Retrato)	25
(Paisagem)	25
(Retrato noturno)	25
(Primeiro plano)	25
(Paisagem noturna)	25
(Automático)	25
(programa flexível)	36
Botão MENU (menu)	7, 107, 117, 137, 141, 155
Botão (reprodução)	29, 50, 56
Botão (apagar)	30, 51, 56, 66, 85
Botão (OK)	6
F (função)	11, 27, 33, 47, 55, 58, 62, 86
(disparo contínuo/auto-temporizador)	67, 69
(compensação de exposição)	71
(modo de flash)	73
PRE (Predefinição manual)	144
(matricial)	123

(central-ponderada)	123
(localizada)	123
(área automática)	133
(ponto único)	133
(seguimento do motivo)	133
(Imagem-a-imagem)	67
(redução do efeito de olhos vermelhos)	74
SLOW (sincronização lenta)	74
REAR (sincronização de cortina traseira) ..	74
(indicador de flash preparado)	72

A

A imprimir	102
Abertura	38, 39
Abertura máxima	193, 194
Acessórios	163
Adaptador CA	163, 167
Adaptador de encaixe	163, 198
Adaptador móvel sem fios	76, 164
Adobe RGB	125
AF	128, 133
AF contínuo	128
AF permanente	128
AF seleção automática	128
AF simples	128
AF-A	128
AF-C	128
AF-F	128
AF-S	128
Ajuste de precisão do equilíbrio de brancos	143
Ajuste rápido	150
Alcance do flash	75
Alta definição	100, 202
Alterar tema	115
Altifalante	3
Anel de zoom	26, 195
Apres. de diapositivos	87
Apresentação de grelha	5
Área automática (Modo de área de AF)	133
Área de focagem	24, 133



Auto. prioridade abertura	57
Auto. prioridade obturad.	119
Automático com prioridade à abertura 34, 38, 119	
Automático com prioridade ao obturador	34, 37, 57
Auto-temporizador	67, 69
Auxiliar de AF	135
Avisos de temperatura	xvi

B

Bateria	13, 15, 22, 193
Bateria do relógio	21
Bloq. AE c/ botão obtur.	159
Bloq. disp. c/ ranh. vazia	157
Bloqueio de AE	159
Bloqueio de focagem	134
Botão de alimentação	19
Botão de disparo do obturador .	24, 25, 46, 48, 54, 159
Botão de filmagem	31, 43, 57, 59, 63
Botão do barril da objetiva retrátil ..	18, 19, 195
Brilho do ecrã	157

C

Cabo USB	95, 102
Caixa à prova de água	142, 163
Calendário	83, 87
Câmara lenta	62, 138
Capacidade dos cartões de memória ..	179
Capture NX 2	121, 153, 164
Carimbo de hora	105
Carreg./guard. cartão	153
Carregar uma bateria	13
Cartão de memória	15, 17, 156, 165, 179
Cartão SD	165
CEC	101
Central ponderada (Medição)	123
Classificação	86, 110
Compensação de exposição	71
Compensação do flash	136
Computador	91
Conector de alimentação	163, 167
Contraste	126, 150

Controlo de imagem ao vivo	27
Controlo disposit. HDMI	101
Controlo distorção auto.	124
Cor seletiva	35
Correia	13
Cortar filmagens	114
Corte	105
Criar filmes curtos	97, 98

D

Data e hora	20, 160
DCF versão 2.0	125, 202
Definições de filmagem	139
Definições de som	158
Definições disponíveis	174
Desativação automática	19, 158
Distância focal	26, 80
D-Lighting	111
D-Lighting ativo	126
DPOF	104, 106, 202

E

Ecrã	157
Ecrã detalhado	4, 157
Editar filmagem	114
Efeito de miniatura	35
Efeitos de filtro	150, 151
Eliminar	30, 51, 56, 66, 85
Eliminar imgs. selec.	85
Eliminar todas as imagens	85
Equilíbrio de brancos	142
Escala de distâncias focais	26, 195
Espaço de cor	125
Exif versão 2.3	125, 202
Exposição	71, 119, 123
Exposição B	40
Eye-Fi	166

F

Faixa de fundo	56, 88, 98
Filmagem antes/depois	122
Filmagens	31, 43, 57, 139
Filmagens HD	57, 58, 139
Flash	72, 136
Flash de enchimento	74
Flash Incorporado	72
Focagem automática	128, 133



Focagem manual	131
Focar	128, 133
Formatar	16, 156
Formatar cartão memória	16, 156
Formato de data	20, 160
Formato de ficheiro	123
Formato de Ordem de Impressão	
Digital	202
Fotogramas por segundo	139
FT1	198
Fuso horário	160
Fuso horário e data	160

G

Guia do zoom	26
--------------------	----

H

H.264	191
HDMI	100, 202
HDMI-CEC	101
HDR	42
Histograma	81
Hora	20, 160
Hora de Verão	20, 160

I

Idioma (Language)	20, 160
Iluminador auxiliar de AF	135
Imagem a imagem	67
Impr. ordem imp. DPOF	104
Impressão de índice	104
Imprimir data	106
Indicador de exposição	40
Indicador de flash preparado	72
Indicador do plano focal	2, 132
Informações básicas	79, 158
Informações de fotografia	79
Informações detalhadas de fotografia	
80, 158	
Instalar a objetiva	18
Interruptor do zoom motorizado	26

J

JPEG	120
------------	-----

L

Localizada (Medição)	123
Luminosidade	150

Luz de acesso ao cartão de memória ..	24
Luz de fundo	35, 42

M

Manual	34, 39, 57, 119
Mapeamento de pixels	162
Margem	105
Matiz	150
Matricial (Medição)	123
Medição	123
Melhor disparo	47, 50
Memorização temporária	48, 54
Menu de configuração	155
Menu de disparo	117
Menu de filmagem	137
Menu de processamento de imagens .	
141	
Menu de reprodução	107
Microfone	59, 140
Modo automático	9, 23
Modo criativo	33
Modo de área de AF	133
Modo de captura do melhor momento	
45	
Modo de exposição	119
Modo de filmagem avançada	10, 57, 58
Modo de flash	73
Modo de focagem	128
Modo Instantâneo em movimento	53
Monitor	4, 157
Monocromático	148
Montagem da objetiva	132
MOV	121, 123, 180
Multisseletor	6

N

N.º disparos guard.	122
NEF	120, 121
NEF (RAW)	120, 121
Neutro	148
Nikon Transfer 2	95
Nitidez	150
NMS	121, 123, 180



O

Objetiva	18, 26, 127, 163, 193
Objetiva compatível	163
Opções som de filmagem	140
Ordem impressão DPOF	104, 106

P

Paisagem	25, 148
Paisagem noturna	25, 34
PictBridge	102, 202
Picture Control	148, 152
Picture Control personal.	152
Picture Control personalizado	149
Ponto único	133
Predefinição manual	142, 144
Predefinições	178
Pressione completamente o botão de disparo do obturador	24, 25
Pressione ligeiramente o botão de disparo do obturador	24, 25
Primeiro plano	25
Prioridade ao rosto	26, 135
Programa flexível	36
Programação automática	34, 36, 57, 119
Proteção contra poeiras	169, 170
Proteger	110

Q

Qualidade de imagem	120
---------------------------	-----

R

Recortar	113
Red. ruído c/ ISO elevado	154
Red. ruído expos. longa	127
Redimensionar	112
Redução de cintilação	159
Redução do efeito de olhos vermelhos	74
Redução ruído do vento	140
Relógio	20, 21, 160
Remover a objetiva da câmara	196
Reprodução de imagem completa	29, 79
Reprodução de miniaturas	82
Reprodução do calendário	83
Reproduzir	29, 79

Requisitos do Sistema	93
Rest. opções de disparo	119
Rest. opções de filmagem	138
Rest. opções de process.	142
Restaurar num. ficheiros	159
Restaurar opções config.	156
Retrato	25, 148
Retrato noturno	25, 35
Revisão de imagens	110
Rodar ao alto	110
Rotação auto. imagem	161

S

Saturação	150
Seguimento do motivo	133
Selec. imgs. p/ imprimir	104
Seleção automática da cena	25
Seleção de cena	34
Seleção de imagem	109
Seletor de cenas auto.	119
Seletor de fotografia inteligente	47
Sensibilidade	147
Sensibilidade ISO	147
Short Movie Creator	91, 97, 98
Sinal sonoro	24, 69, 158
Sincronização de cortina traseira	74
Sincronização lenta	74
sRGB	125
Standard	148
Suavização	35

T

Tamanho	112, 120, 139, 188, 191
Tamanho de imagem	120
Tampa da objetiva	196
Tampa do corpo	2, 164
Televisão	100
Tema	55, 115
Temperatura de cor	146
Temporizador	67
Tonalidade	150, 151

U

USB	76, 95, 102
-----------	-------------

V

Velocidade de disparo	79, 138
-----------------------------	---------



Velocidade do obturador	37, 39
Versão de firmware	162
ViewNX 2	91
Visualização lenta	45
Vivo	148
Volume	65, 89
VR	127
VR eletrónico	128
VR óptico	127

Z

Zoom de reprodução	84
Zoom prioridade ao rosto	114



Nenhuma reprodução deste manual sob forma alguma, no seu todo ou em parte (excepto para uma breve referência em artigos críticos ou análises) pode ser realizada sem autorização escrita da NIKON CORPORATION.

NIKON CORPORATION

© 2013 Nikon Corporation



SB3C02(1G)
6MVA501G-02